

COLLECTION 2015

# Heating with style

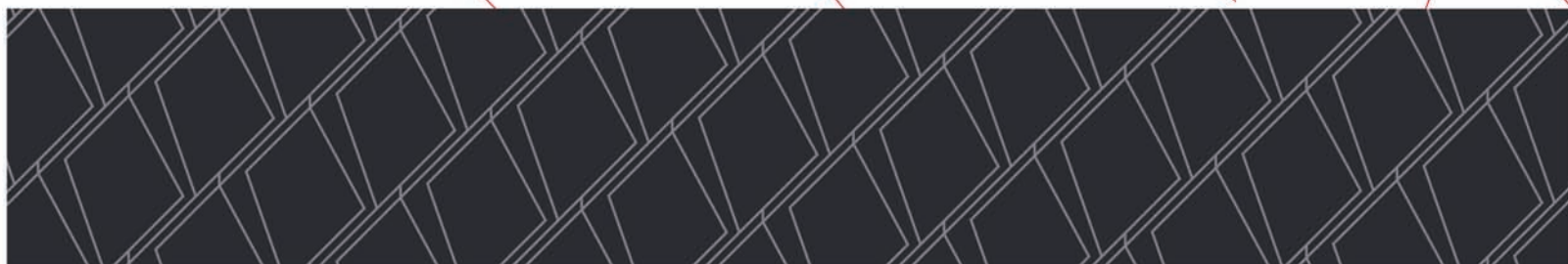

**skia**  
design



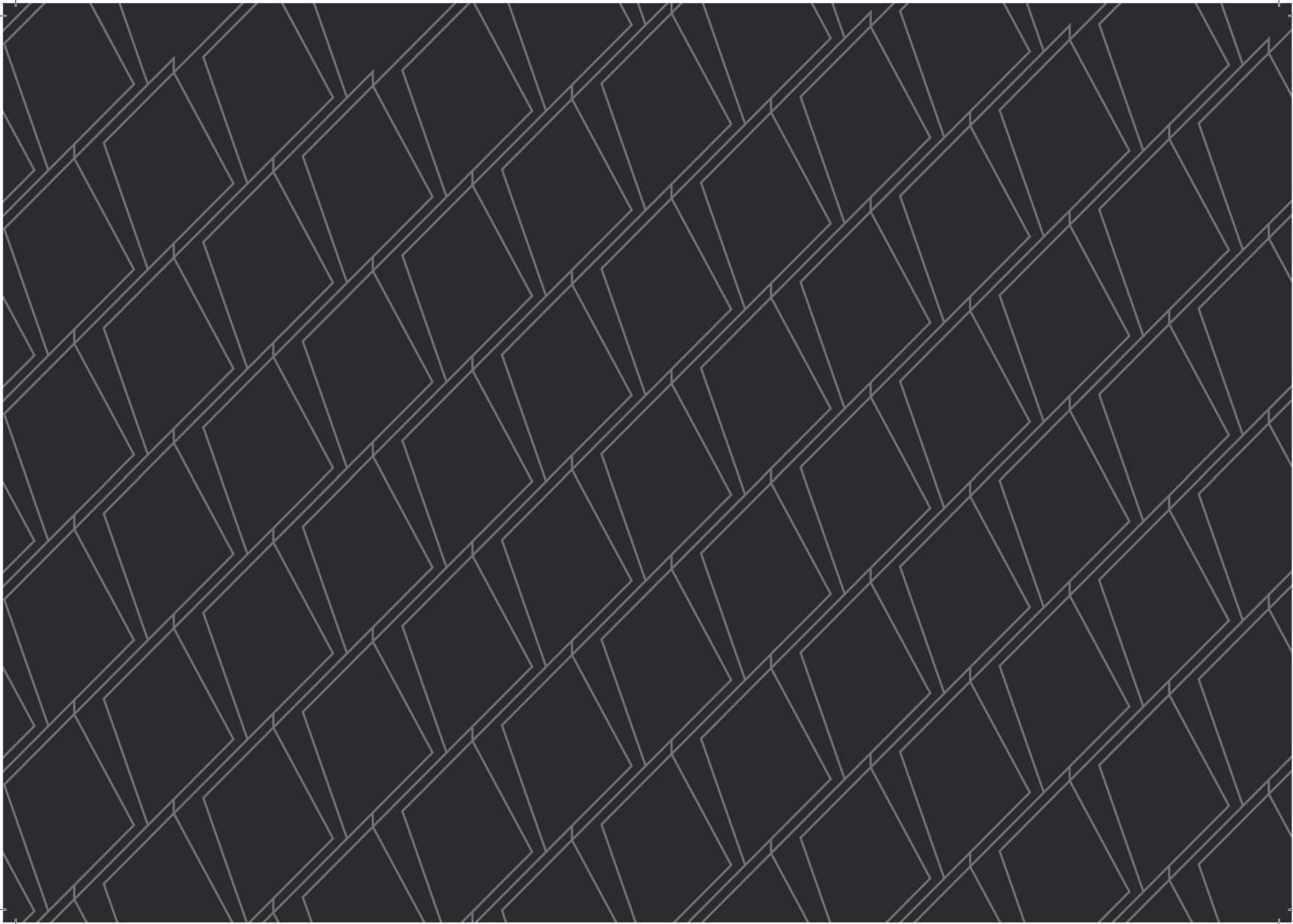

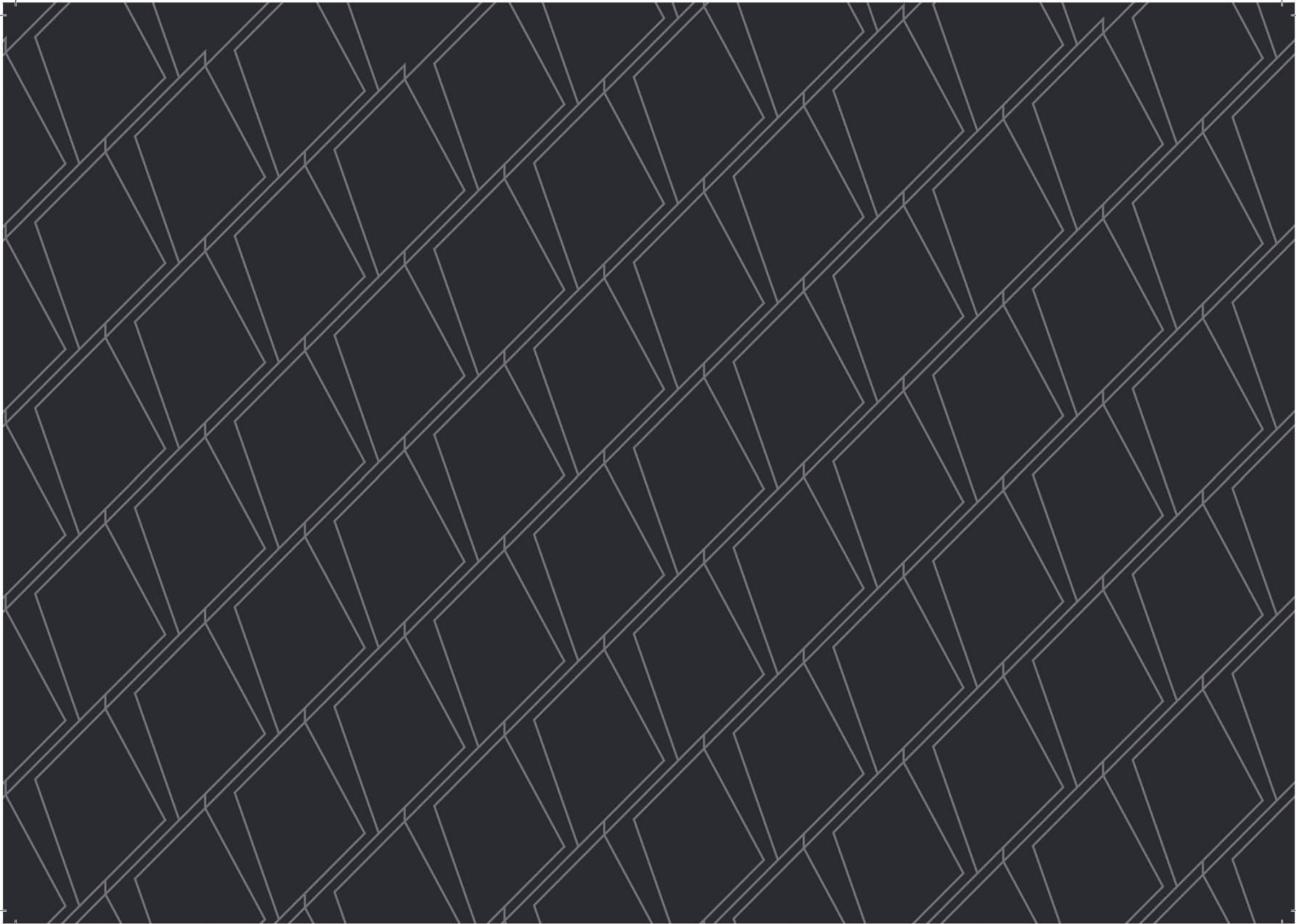

# Contents

06

PROFIL  
PROFIEL  
PROFILE  
PROFILO

08

SKIA HISTOIRE  
SKIA HISTOIRE  
SKIA HISTOIRE  
SKIA STORIA

12

MADE IN BELGIUM

10

CONCEPT

# Í — N — D — E — X — P — R

14

PRODUCTION  
PRODUCTIE  
PRODUZIONE

16

SÉCURITÉ  
VEILIGHEID  
SAFETY  
SICUREZZA

18

RESPECT DE L'ENVIRONNEMENT  
RESPECT VOOR HET MILIEU  
ENVIRONMENTAL FRIENDLINESS  
RISPETTO DELL'AMBIENTE

20

GARANTIE  
WAARBORG  
WARRANTY  
GARANZIA

**22**

**TOWER**

CLASSIC  
UP  
MIRROR  
IN UP  
MINI  
WOOD

**34**

**FUSION**

CLASSIC  
UP  
MIRROR  
IN HI  
GLASS  
GLASS HI  
GLASS DARK MIRROR  
IN UP  
MINI  
CERAM-GLASS  
WOOD

**58**

**SMART**

CLASSIC  
UP  
MIRROR  
MINI  
WOOD

**68**

**ECLYPSE**

CLASSIC  
UP

**72**

**PLASMA**

CLASSIC  
UP  
GLASS  
GLASS DARK MIRROR

**R — O — D — U — I — T — S**

**Product / Products**

**82**

VISION 500

**86**

VISION 1000

**84**

VISION 800

**88**

DIAMOND

**90**

LÉGENDE DES ICÔNES  
LEGEND OF PICTOGRAMMEN  
ICONS LEGEND

**96**

FEATURES

## Profil

Chez Skia Design, rien n'est laissé au hasard. De la technologie de pointe en passant par l'esthétique de ses modèles sans oublier la fiabilité et l'originalité, l'entreprise se plie véritablement en quatre pour aller à la rencontre de toutes les attentes et tous les désirs.

Vous désirez un poêle tendance qui s'intégrera dans un intérieur moderne ?

Ou alors, un modèle plus classique qui offrira discrétion sans pour autant négliger l'efficacité ?

Ou encore, un poêle dans le respect des traditions qui vous replonge dans l'esprit « cocooning » des longues soirées d'hiver au coin du feu ?

Skia Design vous offre un panel de modèles qui comblera la moindre de vos envies ; il ne reste plus qu'à faire votre choix ! Dans sa volonté de proposer un service on ne peut plus complet, Skia Design met également un point d'honneur sur la fiabilité et la garantie de prix très raisonnables de ses modèles.

En alliant diversité et originalité, Skia Design met en place un véritable service sur mesure. Evadez-vous dans les pages qui suivent, fermez les yeux et imaginez-vous dans l'ambiance chaleureuse qu'offre chaque modèle !

## Profiel

Skia Design is een Belgisch bedrijf dat bewijst dat men ook in de wereld van de verwarming op hout en houtderivaten nog kan innoveren.

Ons bedrijf stelt een team van 45 productontwikkelaars te werk die de kachels bedenken, ontwerpen, coördineren en assembleren. Dit team wordt vanzelfsprekend ondersteund door externe studie bureaus.

Ons hoofdkantoor is gevestigd in België, maar we werken samen met talrijke partners in verschillende landen. Skia Design is dus tevens een Europees bedrijf, dat de expertise van tal van bedrijven uit de Europese Unie aanbiedt. Voor onze verwarmingselementen hebben wij de beste gieterijen geselecteerd en voor het ontwerp de beste ingenieurs.

We maken nuttig gebruik van de ervaring van bepaalde leveranciers en houden de vinger aan de pols van de concurrentie. Dit heeft geleid tot onze huidige aanpak, waarbij we ons oorspronkelijke doel niet uit het oog verliezen: onze klanten een veilig, betrouwbaar, origineel product aanbieden tegen een betaalbare prijs.

Het assortiment van Skia Design vervult al uw wensen, aangezien we bij het ontwerp, de fabricage, de plaatsing en het onderhoud van uw toekomstige kachel rekening hebben gehouden met de mening van alle betrokkenen. En niet te vergeten ons sleutelwoord: design, omdat uw kachel naast nuttig en noodzakelijk ook gewoon mooi moet zijn.

## Profile

Skia Design are a Belgian Company who are transforming the pellet stove market with market leading innovations. To develop our products we have a team of 45 people to create our stoves from design to the finished product. We also utilise the services of external specialist companies where and when required.

Skia Designs headquarters are based in Belgium, we do however also work in collaboration with partners in several different European countries and we are therefore able to draw down on their particular expertise in their own field.

We have also worked in close alliance with our partners and have located world class designers, engineers, foundries and workshops to manufacture various parts for our products. We are therefore able to draw down on their vast experience which in turn offers our products to you providing our customers with a secure, reliable and completely original product representing excellent value for money.

When we designed our range of products we had one aim in mind to provide a unique product for our customers. We then added additional input from our employees with regard to design, manufacture, reliability and maintenance of your stove. We believe our designs will impress you time and time again with their features and your purchase will be a constant focal and talking point within your home. In addition also consider the very impressive potential savings that you will gain by heating your home with our products and we truly believe that we have achieved our aims and delivered to a conclusion.

## Profile

Alla Skia Design nulla è lasciato al caso. A partire dalla tecnologia passando per l'estetica dei propri modelli, senza dimenticare l'affidabilità e l'originalità, l'Azienda si fa letteralmente in quattro per accontentare le attese ed i desideri dei propri Clienti. Desiderate una stufa "di tendenza" che si coniughi con il Vostro arredo moderno? Diversamente, un modello più classico che offra discrezione senza diminuire l'efficacia?

O ancora, un modello di stufa di sapore più tradizionale che vi riscaldi nelle lunghe e fredde notti invernali? Skia Design vi può offrire una gamma di modelli che interpreti ed accontenti la vastità di possibili desideri, non resta che fare la propria scelta!

Nell'ottica di offrire un servizio ancora più completo, Skia Design assume come punto di partenza l'affidabilità dei propri prodotti coniugata a prezzi più che ragionevoli. Coniugando originalità e diversità, Skia Design propone anche modelli su misura. Scorrete le pagine seguenti e puntate l'attenzione sull'effetto che ogni modello genera nell'ambiente.

P

R

O

F

I

L





S

K



A

H



S

T

O



R

E





## Histoire

Lancée en 2011 sous l'impulsion de Pino Campanella, l'entreprise de fabrication de poêles à pellet « Skia Design » s'est créé une place de marque dans le domaine du chauffage au bois. En à peine trois ans d'activité, Skia Design a réussi le pari inédit de faire de la marque la première entreprise de production belge de poêles à pellet mais a également prouvé que l'innovation n'a pas de limite dans le domaine du chauffage. De la réalisation à la production en passant par la conception du produit, Skia Design se veut être un maître d'art en la matière avec une attention toute particulière attachée aux besoins, attentes et envies de sa clientèle. Audace, design et qualité sont les fers de lance de l'entreprise qui, après rapidement avoir conquis la Belgique, sa terre natale, a décidé de partager son talent avec le reste de l'Europe, créant ainsi un marché florissant en Russie, Espagne, Portugal ou encore au sein des Pays Scandinaves. Un gage de qualité et d'exclusivité que l'entreprise compte bien développer tout azimut et en faire profiter le plus grand nombre.

## Storia

Nata nel 2011 per iniziativa di Pino Campanella, l'Azienda di Produzione di stufe ritagliata un posto di rilievo nel mondo della a Pellet "Skia Design" si è combustione a legna. In appena tre anni d'attività, Skia Design è riuscita a diventare la prima Azienda belga come numero di stufe a pellet prodotte, provando nello stesso tempo che l'innovazione non è certamente un limite nel mondo del riscaldamento. Dalla produzione passando per lo studio e progettazione del prodotto, Skia Design si pone come guida nella materia con un'attenzione tutta particolare ai bisogni, attese e desideri della propria Clientela. Audacia, design e qualità sono le armi con le quali l'Azienda ha, inizialmente, conquistato il mercato interno del Belgio, sua terra natale, e successivamente le hanno consentito un posto di protagonista in Russia, Spagna, Portogallo e Paesi Scandinavi. Una garanzia di qualità ed esclusività che l'Azienda conta di sviluppare in ulteriori opportunità di mercato.

Sept gammes de poêles créés pour s'adapter parfaitement à votre cadre de vie.

Zeven lijnen van kachels gemaakt om te passen perfect in uw levensstijl.

Seven lines of stoves created to perfectly fit in your lifestyle.

Sette linee di stufe, creati per integrarsi perfettamente nel vostro stile di vita.



Envie de vous replonger dans l'esprit cocooning des moments délicieux passés à bavarder au coin de l'âtre ?

Optez pour le modèle « Classic » qui conserve les proportions habituelles dans la tradition des poêles à pellet.

In deze reeks zijn de gangbare verhoudingen van pelletkachels behouden; de hoogte en breedte komen overeen met die van de traditionele, klassieke kachel.

We kept the usual pellet stoves dimensions, a proportional height and width in the greatest classic tradition.

Desiderate di essere immersi in quei deliziosi momenti di svago e chiacchiere in compagnia? Scegliete il modello "Classic" che conserva le proporzioni delle stufe più classiche.

## CLASSIC

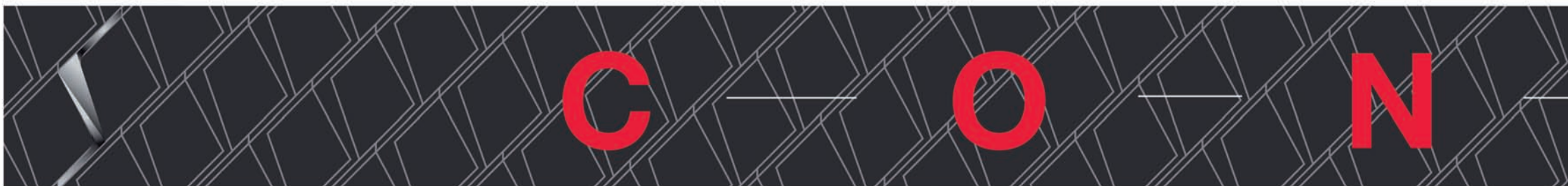

IN



Retrouvez l'esprit des cassettes à bois d'antan avec le « In ». Ce modèle intégré, souvent apparenté à une cheminée, offre une plus longue autonomie grâce à ses 35 kg de chargement. Ses techniques cachées permettent à ce modèle d'habiller votre mur telle une œuvre d'art dans un musée.

Er wordt gedacht aan nauwgezette klant hebben we het in, het vermijden van de hoax in een minimalistische interieur te zien. Naast het uiterlijk zijn veel meer esthetisch, dicht bij een open haard, IN wordt veel meer zelfstandig met zijn 35 kg belasting.

It is thought to meticulous customer we created the In, avoiding to see the hoax in a minimalist interior. In addition its appearance is much more aesthetic, close to a fireplace, IN is much more self-contained with its 35 kg load.

Ritrovate lo spirito degli inserti a legna con il modello "In". Questo modello integrato, spesso paragonato ad un camino, offre un'ampia autonomia grazie ai 35 kg. Di serbatoio. La sua tecnologia "ad incasso" permette a questo modello di abbellire le vostre pareti come un'opera d'arte in un museo.

## FOYER



Toujours dans un souci d'innovation permanente, Skia Design a développé cette ligne exclusive de foyers cheminées et inserts à granulés. L'objectif fixé par cette ligne est de pouvoir trouver le meilleur compromis entre le côté fonctionnel du pellet et la beauté d'une cheminée décorative.

In its quest for continuous innovation, Skia design with its team of engineers presents this exclusive line of fireplaces and pellet inserts. The goal set when creating this line, was to combine the functionality of pellet and the beauty of a decorative fireplace.

# UP



Innovant et modelable selon toutes les envies et toutes les configurations, osez l'originalité avec le « Up ». Ce modèle suspendu offre un cachet très moderne tout en habillant parfaitement tous les types d'intérieur.

Om onze kachels beter af te stemmen op de moderne architectuur, kunnen onze Classic modellen aan een muur. Deze optie maakt allerlei originele configuraties mogelijk.

In order to adapt our stoves to contemporary architecture, Classic models can be hung on a wall. This option allows different originality and different configurations according to one's desire.

Innovativa e modificabile secondo ogni desiderio e configurazione, osate nell'originalità con l'utilizzo di Up. Questo modello sospeso offre un timbro moderno adattandosi perfettamente ad ogni situazione.

# WOOD



Skia design fait un retour aux sources en vous présentant la collection Wood. Poêles à bois par excellence ils retrouvent les lignes de leurs cousins version pellet. La gamme wood est celle qu'il vous faut pour égayer vos soirées d'hiver. Et ce n'est pas tout... Poêles étanches ils conviendront également aux normes des nouvelles constructions basse énergie.

Skia design makes a homecoming by presenting the Wood collection. Wood stoves quintessential they find the lines of their cousins release pellet. The wood line is that you need to brighten up your winter evenings. And that's not all ... Waterproof Stoves they also agree with the standards of the new low-energy buildings.

# C

# E

# P

# T

Osez la différence avec le tout dernier modèle « Mini » fraîchement sorti de la tête des concepteurs. Sa structure plus petite (30 cm de diamètre) est une véritable innovation sur le marché du poêle à pellet et lui confère une allure discrète, très délicate et bénéficie d'une étanchéité sans pareil. Le modèle « mini » s'intégrera idéalement dans tous les types d'habitat et se révèle être le choix n°1 pour les maisons passives.

Provate la differenza con l'ultimo modello "Mini", appena concepito dai nostri progettisti. La sua struttura di appena 30cm. di diametro è una vera novità nel mondo delle stufe a pellet e gli conferisce un aspetto discreto, delicato e senza paragoni. Il modello "Mini" si integra in ogni tipo di situazioni e si rivela scelta ottima in caso di Abitazioni Passive.

# MINI

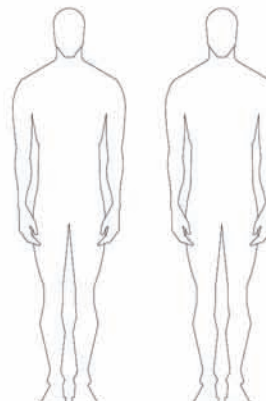

# HI



Voyez plus haut et plus grand grâce au modèle « Hi ». Ses 40 centimètres de plus lui confèrent une véritable allure d'œuvre d'art avec une flamme animée à la hauteur du regard pour un effet magique hors du commun.

De originaliteit van deze kachels ligt in hun grootte, die ze tot echte designobjecten maakt. Met een extra-hoogte van bijna 30 cm zijn de HI-kachels echte meubelstukken. De vlam komt op ooghoogte waardoor u een magisch zicht hebt op het vlammen spel.

The size of this model defines its originality and turns it into a real design product. About 30 cm higher, the HI stoves become actual pieces of furniture. The flame stands above eye level to create a magical scene.

Vista della fiamma più alta grazie al modello "In". I suoi 40 cm. Gli conferiscono un'aura di opera d'arte per un effetto fuori dal comune



# M — A — D — E — I — N — B

fr

Une chose est certaine, « Skia Design » peut se vanter d’être la première entreprise de production de poêles à pellet « Made In Belgium ». A la manière de nos chocolats, nos bières, nos Diabes Rouges ou encore nos illustres célébrités nationales, fort est de constater que la Belgitude a la cote.

Revendiquer un statut « made in Belgium » n’est pas à la portée de qui le veut. Ce label témoigne un gage de notoriété et de qualité dont a su faire preuve l’entreprise depuis ses premiers pas dans le domaine. Tel un grand chef derrière ses fourneaux, Skia Design concocte sa petite recette pour une image d’excellence par une pointe de surréalisme, un grand bol d’autodérision et une bonne dose d’imagination sans limite, le tout agrémenté d’un sens du compromis inégalable.

De quoi goûter à la sauce belge du monde de poêle à pellet via une conquête de l’excellence mariée à une fiabilité sans pareil, un côté esthétique hors norme, le tout dans une gamme de prix on ne peut plus compétitifs.

en

“MADE IN BELGIUM” – We are extremely proud that our products are associated with Belgium’s high standards of perfection. Our products convey a message of excellence that no words can properly justify – Our products simply speak for themselves.

Whether in regard to medical imaging, space technology, chemistry and obviously food industry (think of our famous chocolates and beers), we convey a message of excellence. Apart from this excellence, we can say that we became the capital of Europe since we add an uncommon opening to the others.

Furthermore we add a well-known form of surrealism and a large dose of self-mockery with a dash of unrivalled sense of compromise. Whenever we say that Skia Design is a compromise between reliability, cost and design, it’s for sure MADE IN BELGIUM.



# B — E — L — G — I — U — M

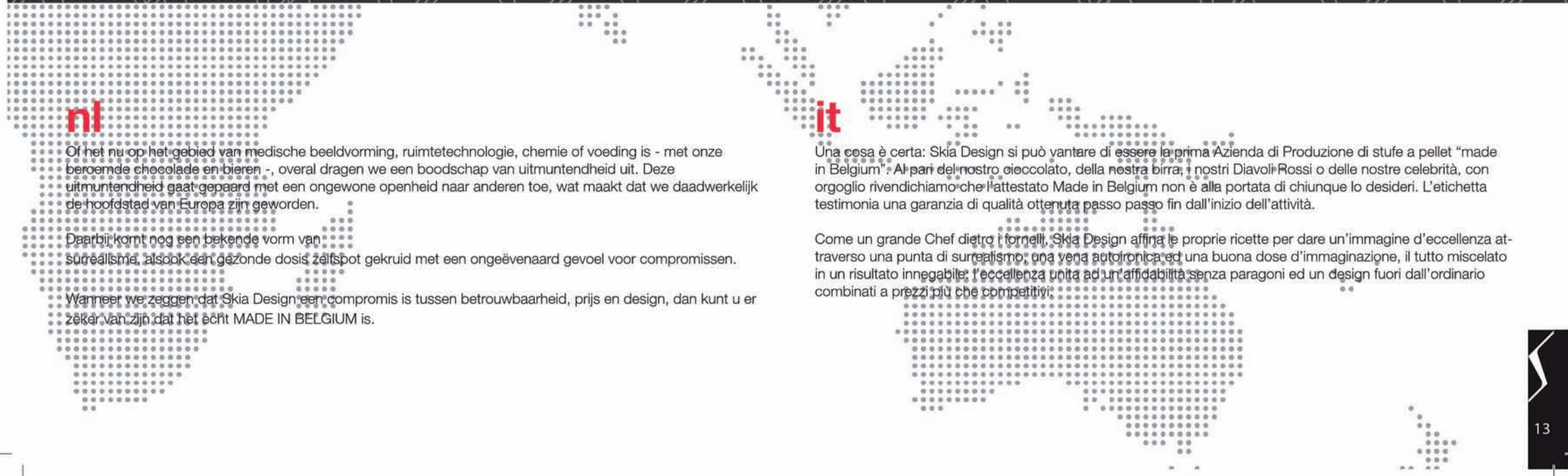

nl

Of het nu op het gebied van medische beeldvorming, ruimtetehnologie, chemie of voeding is - met onze beroemde chocolade en bieren -, overal dragen we een boodschap van uitmuntendheid uit. Deze uitmuntendheid gaat gepaard met een ongewone openheid naar anderen toe, wat maakt dat we daadwerkelijk de hoofdstad van Europa zijn geworden.

Daarbij komt nog een bekende vorm van surrealisme, alsook een gezonde dosis zelfspot gekruid met een ongeëvenaard gevoel voor compromissen.

Wanneer we zeggen dat Skia Design een compromis is tussen betrouwbaarheid, prijs en design, dan kunt u er zeker van zijn dat het echt MADE IN BELGIUM is.

it

Una cosa è certa: Skia Design si può vantare di essere la prima Azienda di Produzione di stufe a pellet "made in Belgium": Al pari del nostro cioccolato, della nostra birra, i nostri Diavoli Rossi o delle nostre celebrità, con orgoglio rivendichiamo che l'attestato Made in Belgium non è alla portata di chiunque lo desideri. L'etichetta testimonia una garanzia di qualità ottenuta passo passo fin dall'inizio dell'attività.

Come un grande Chef dietro i fornelli, Skia Design affina le proprie ricette per dare un'immagine d'eccellenza attraverso una punta di surrealismo; una vena autoironica ed una buona dose d'immaginazione, il tutto miscelato in un risultato innegabile: l'eccellenza unita ad un'affidabilità senza paragoni ed un design fuori dall'ordinario combinati a prezzi più che competitivi!

P

R

O

D

U

C

T

I

O

N

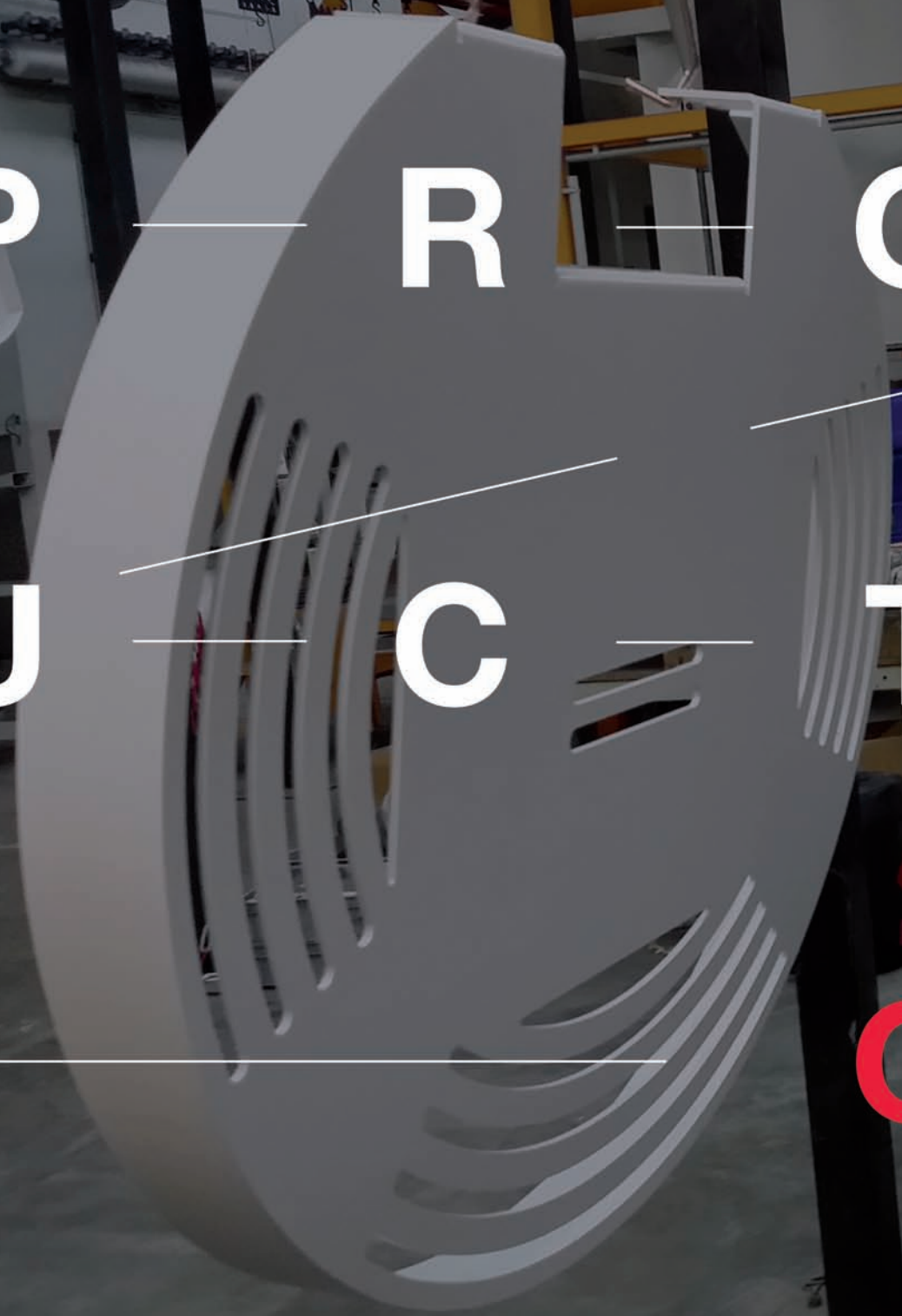

## Production

« L'à peu près » ne fait pas partie du dictionnaire de Skia Design. Au sein de l'entreprise, tous se donnent à 100% pour garantir le meilleur produit possible. En optant pour un poêle Skia Design, vous accordez une confiance les yeux fermés en un matériel de qualité où chaque étape de sa réalisation a été rigoureusement suivie par des professionnels.

De la conception technique à l'étude du design en passant par les technologies de pointe et le recours aux matériaux nobles comme la fonte, Skia Design se met à votre entière disposition pour vous garantir des produits performants, fiables et originaux.

## Productie

Er zijn specifieke centra verantwoordelijk voor de fabricage, die in elke fase continu en nauwgezet wordt gecontroleerd om zo een eindproduct van hoge kwaliteit te garanderen.

Dankzij het technisch ontwerp, de ontwerpstudie, het gebruik van edele materialen als gietijzer, de zorg die wordt besteed bij het assembleren van de mechanische en elektronische onderdelen, in combinatie met de modernste technologie op het gebied van productie, zijn de SKIA Design kachels producten van de allerhoogste kwaliteit.

## Production

We have specific department that undertakes the manufacturing process. This department constantly monitors all stages of manufacture to ensure the highest quality finished product.

All of our products are of the highest quality which derives from a combination to our engineering skills, our development and design, the use of the best materials (for example cast iron) and the precision and attention taken when assembling mechanical and electronic components.

## Produzione

L'approssimazione non fa parte del Dizionario di Skia Design. In seno all'Azienda, tutti si adoperano al 100% per garantire il migliore prodotto possibile. Scegliendo una stufa Skia Design avrete la certezza di acquistare un pezzo che è stato valutato da professionisti esperti passo dopo passo ed in ogni fase della lavorazione.

Dal progetto, allo studio del design alla tecnologia ed utilizzo materiali nobili, come la ghisa, Skia Design si mette interamente a vostra disposizione per garantirvi prodotti performanti, affidabili ed originali.



## Sécurité

Vous bouclez votre ceinture en voiture, vous enflez votre manteau quand il fait froid et vous mettez de la crème solaire quand le soleil tape... la sécurité, c'est l'affaire de tous et Skia design l'a bien compris. Voilà pourquoi les produits fabriqués sont régulièrement soumis à des tests très rigoureux où tant la sécurité que l'efficacité des modèles sont passées au crible.

Tels des composants dans un laboratoire, l'ensemble des produits passent sous la loupe d'experts certifiés et compétents avant leur emballage. Vous n'achèterez jamais une voiture sans l'essayer ? Skia Design ne lancera jamais aucun produit sur le marché sans l'avoir testé et approuvé au préalable par l'unité de contrôle-qualité qui certifie que chaque phase de l'assemblage des composants mécaniques et électriques a été réalisée à la lettre mais également à la lumière du respect de la législation et de l'environnement. Pour l'entreprise, sécurité et RENDEMENT vont de pair.

## Veiligheid

Alle Skia producten worden onderworpen aan strenge controles die worden uitgevoerd door de bevoegde Europese certificeringsinstellingen. Deze vergewissen zich ervan dat onze producten in overeenstemming zijn met de van kracht zijnde normen, zowel op het gebied van veiligheid als van efficiëntie. Onze afdeling kwaliteitszorg is verantwoordelijk voor het nauwgezet en systematisch controleren van alle producten voordat deze worden verpakt en verzonden.

De zorg die wordt besteed bij het assembleren van de mechanische en elektrische onderdelen in combinatie met een strikte naleving van de wetgeving en respect voor het milieu zorgen ervoor dat we een topproduct kunnen aanbieden in termen van kwaliteit, veiligheid en rendement.

## Safety

All Skia products are subjected to very strict Quality and Environmental control systems as required through our accredited European bodies this ensures that our products meet the highest safety and efficiency standards and then Certify them accordingly.

Our quality control department also ensures that all products are systematically verified before any packing or shipping takes place.

Please remember that Quality, Safety and Efficiency are standard for all of our products.

## Sicurezza

Vi allacciate la cintura di sicurezza in automobile, vi coprite quando fa freddo e vi mettete la crema solare quando il sole scotta... La sicurezza è affare di tutti e Skia Design ha pienamente compreso il concetto. Ecco perché i prodotti sono regolarmente sottoposti a severa procedura di verifica e sia la sicurezza che l'efficienza sono passate al vaglio.

Come gli elementi in un laboratorio, l'insieme delle parti passano sotto la lente di professionisti competenti fino all'imballo. Acquistereste mai un'automobile senza averla provata? Skia Design non spedisce un solo prodotto senza averlo testato ed approvato nella sua Unità di Controllo Qualità che certifica l'assemblaggio ed il rispetto di tutte le normative di riferimento. Per l'Azienda, sicurezza e prestazioni vanno di pari passo.





S

É

C

U

OPEN ↑

CLOSE ↓

R

I

T

É



R

E

S

P

## Respect de l'environnement

Préserver notre planète et mettre toutes les chances de son côté pour pérenniser son bon vivre, c'est la priorité que s'impose Skia Design. Le respect de l'environnement, cela passe par l'action de tous, à petite ou grande échelle. Skia Design met aussi la main à la pâte dans cette initiative écologique en proposant un véritable système de recyclage au moyen de granulés de bois – ou pellets - concoctés à partir de sciure de bois compressée issue des déchets provenant de la transformation du bois. Au final, une formidable histoire de recyclage se met en place, où les déchets se transforment en une source d'énergie et contribuent ainsi à la réduction de la pollution.

## Respect for the environment

Skia Design respects the Environment – All of our products utilise a completely Environmentally friendly product that utilises recycled sawdust arising from timber processing industries, This sawdust is compressed under massive pressure and temperature to melt the Lignins that is present in all wood. This is then extruded and cooled to form the wood pellets that are burned in pellet stoves. Wood is a Carbon Neutral product and we at Skia are extremely conscious of our Carbon Footprint. We actively encourage all our customers to adopt the same approach.

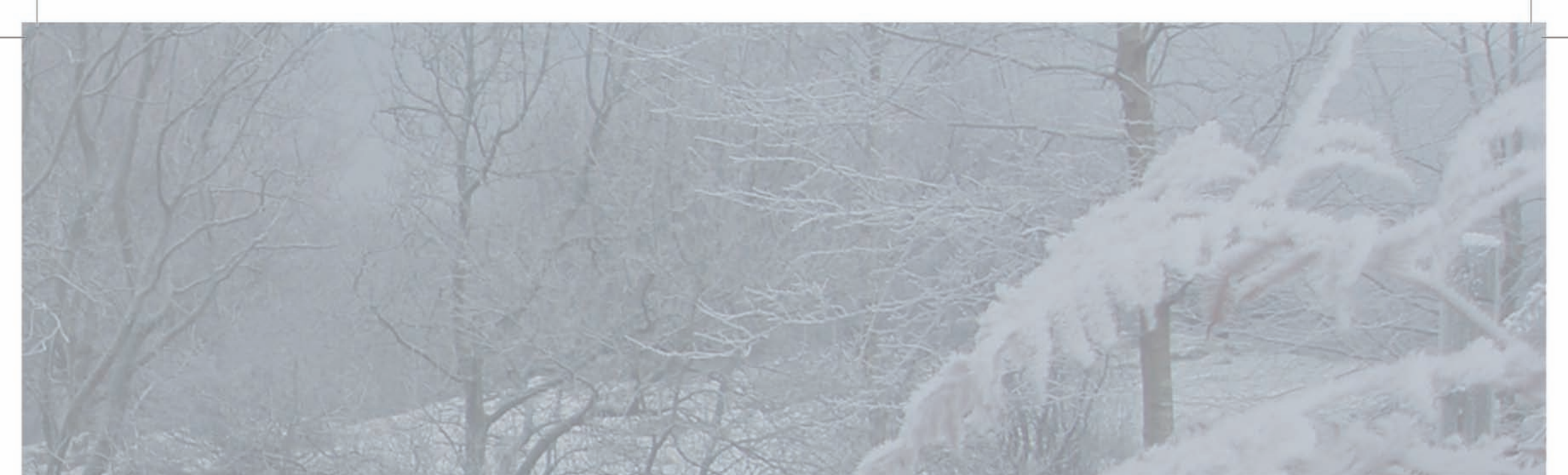

# P — E — C — T

## Respect voor het milieu

Door te kiezen voor een Skia pelletkachel geniet u niet alleen van een praktisch en efficiënt verwarmingssysteem, maar ook van een meubelstuk met een aantrekkelijk design. Omdat pelletkachels geen gebruik maken van fossiele brandstoffen draagt u ook uw steentje bij aan de vermindering van de CO<sub>2</sub>-uitstoot.

Houtpellets - of gewoon pellets - zijn korrels van enkele centimeter lang die zijn samengesteld uit geperst zaagsel. Ze worden gemaakt uit houtaf- val afkomstig van de houtindustrie. Op die manier krijgt houtafval een tweede leven als brandstof! Deze manier van verwarmen is dus een goede zaak voor het milieu, niet alleen omdat er geen bomen voor hoeven te worden gekapt, maar ook omdat de "droge" verbranding niet tot een toename van CO<sub>2</sub> in de atmosfeer leidt.

## Rispetto dell'ambiente

Preservare il nostro Pianeta e adoperarsi per il suo sviluppo è la priorità che Skia Design si impone. Il rispetto dell'ambiente, che si concretizza attraverso lo sforzo di tutti in ogni scelta, grande o piccola, viene perseguito da Skia Design attraverso l'utilizzo di un combustibile, il pellet, proveniente dal riciclaggio di scarti di legna compressi che si trasformano in una fonte di energia che contribuisce alla riduzione dell'inquinamento.

## Garantie

Telle une équipe de foot où défenseurs et attaquants œuvrent main dans la main pour que le ballon atteigne le fond du filet, l'entreprise Skia Design peut compter sur ses têtes pensantes et ses petites mains ouvrières pour former une équipe de choc qui fait preuve d'une collaboration détonante. Tous unissent leur passion et leur expérience pour mettre en place des produits de haute qualité, conçus dans le respect des directives européennes qui représentent en quelque sorte les lignes de conduite à suivre à la lettre quotidiennement.

Skia Design vous offre la garantie d'un matériel conçu en conformité aux normes en vigueur (parmi elle, la norme EN 14785) et où tous les produits sont certifiés CE. Le contrôle des composants du produit fini fait partie des priorités de l'entreprise pour en garantir sa qualité. Du thermostat de sécurité du réservoir et de température de fumée au pressostat de la dépression du conduit, tous les dispositifs de sécurité du poêle sont testés et approuvés par l'équipe lors des essais d'allumage électronique et manuel.

Un savoir-faire qui s'est évidemment enrichi avec les années d'expérience dans le domaine et qui permet à Skia Design d'offrir à sa clientèle une confiance « les yeux fermés » en ses produits.

## Waarborg

Onze ingenieurs hebben hun talenten gebundeld voor de ontwikkeling van hoogwaardige producten die voldoen aan de strengste Europese richtlijnen. De productiecentra van Skia volgen alle procedures vereist door de internationale richtlijnen; onze producten voldoen aan de EN 14785 norm en zijn CE-gecertificeerd.

Bovendien controleert het team ingenieurs van Skia Design zorgvuldig het eindproduct. Voordat het eindproduct wordt verpakt voert het tests van elektronische en handmatige ontsteking uit voor alle veiligheidsvoorzieningen van de kachel (veiligheidsthermostaat temperatuur van de voorraadtank, temperatuur van de rook drukschakelaar die de onderdruk in het rookkanaal controleert).

Skia Design heeft in de loop der jaren veel ervaring opgebouwd op het gebied van de productie van verwarmingssystemen op pellets. Vandaag bieden wij onze klanten de garantie en zekerheid dat ze de juiste keuze hebben gemaakt!

Skia Design: betrouwbaarheid en veiligheid op het gebied van pelletverwarming.

## Warranty

Our products are developed to the highest performance and these quality products are manufactured to the standards set by the EU Directives. Skias production centres obey the strict procedures required by the EU Directives. All of our products comply with EN14785 and are CE Certified.

We routinely control the final product and perform electronic and manual ignition tests for every stove. A number of other tests are also performed for example the testing of various thermostats and pressure switches and the flue gas temperature all of which is undertaken prior to the product being packaged and dispatched.

Skia Designs extensive manufacturing knowledge has grown considerably over time, we offer our customers the guarantee and confidence of having chosen the right choice of product.

Skia promises reliability and safety. This is of paramount importance to us.

## Garanzia

Come una squadra di calcio dove difensori ed attaccanti cooperano al raggiungimento del risultato, l'Azienda Skia Design può contare su una squadra di teste pensanti e manodopera uniti in una miscela esplosiva. Tutti uniscono la loro passione ed esperienza al fine di produrre articoli della massima qualità, nel rispetto delle Direttive Europee che rappresentano le linee di condotta da seguire quotidianamente.

Skia Design vi offre la Garanzia di un prodotto concepito come conforme alle norme in vigore (EN 14785) e totalmente Certificato CE. I controlli dei componenti del prodotto sono priorità aziendali. Il termostato di sicurezza, di temperatura dei fumi ed il pressostato, tutti i dispositivi di sicurezza sono testati ed approvati dall'équipe di controllo e collaudo sia elettronico che manuale. Procedure di controllo interno che derivano dall'esperienza e che permettono a Skia Design di offrire alla propria Clientela una fiducia cieca nei confronti dei suoi prodotti.

**G — A — R — A**

**N — T — I — E**





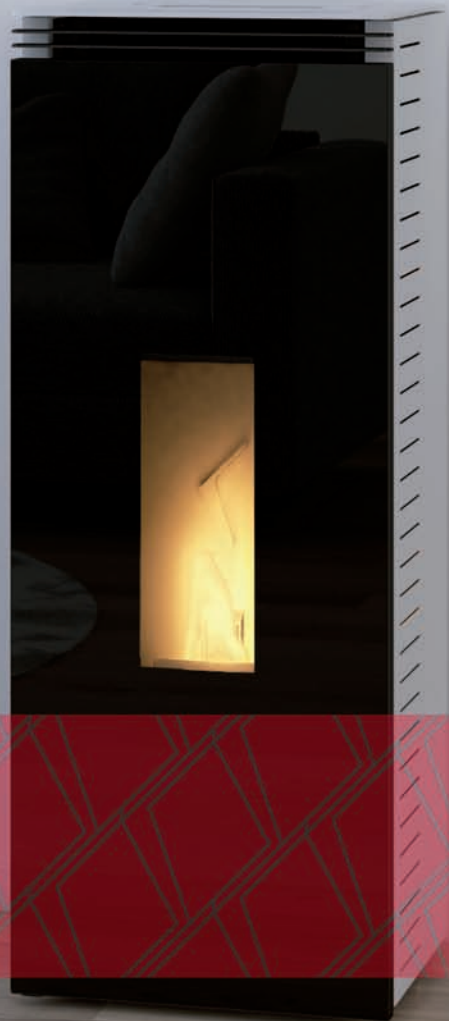

# T - O - W - E - R

COLLECTION 2015

## specifications

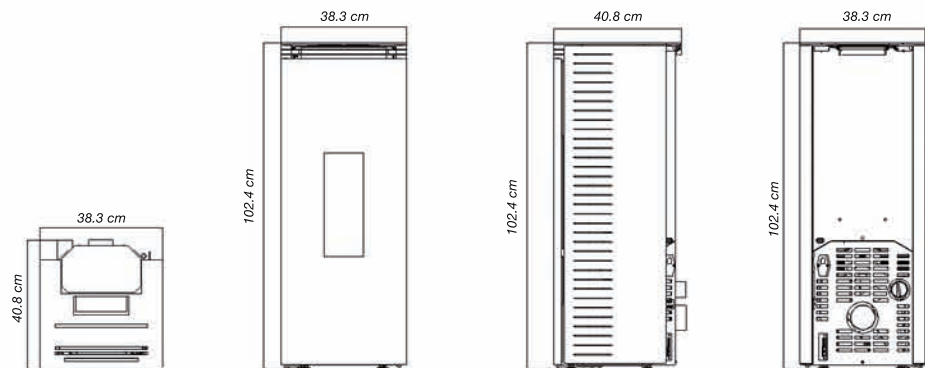

### TECHNICAL TABLE / TECHNISCHE TABEL / TABLEAU TECHNIQUE

	MINI	MINI +	
POWER / PUISSANCE / VERMOGEN	max	6 kw	8 kw
	min	1,8 kw	1,8 kw
PELLETS CONSUMPTION / CONSOMMATION DE PELLETS / PELLET CONSUMPTIE	max	1,22 kg/h	1,63 kg/h
	min	0,36 kg/h	0,36 kg/h
RENDEMENT / RENDEMENT / RENDEMENT	max	90 %	89 %
	min	94 %	94 %
VALUE / VALEUR / WAARDE	max	0,04 %	0,04 %
	min	0,35 %	0,035 %
DIMENSIONS / DIMENSIONS / GEWICHT	38X 41 X 102 cm		
WEIGHT / POIDS / GEWICHT	125 kg	125 kg	
HEATING ENVIRONMENT / VOLUME CHAUFFÉ / TE VERWARMEN RUIMTE	240 m <sup>3</sup>	330 m <sup>3</sup>	
AVERAGE NOISE / BRUIT MOYEN / GEMIDDELD GELUIDSNIVEAU	30 db	30 db	
TANK CAPACITY / CAPACITÉ DU RÉSERVOIR / CAPACITEIT VAN HET RESERVOIR	18 kg	18 kg	

## styles



NOIR



GRIS CLAIR

## fr

Osez la différence avec le tout dernier modèle « Mini » fraîchement sorti de la tête des concepteurs. Sa structure plus petite (30 cm de diamètre) est une véritable innovation sur le marché du poêle à pellet et lui confère une allure discrète, très délicate et bénéficie d'une étanchéité sans pareil. Le modèle « mini » s'intégrera idéalement dans tous les types d'habitat et se révèle être le choix n°1 pour les maisons passives.

## nl

Tower Mini, is een replica van de "Tower klassieker" van grootte en macht. Skia Design Studio wilde verzamelen van een element dat in de ruimten van uw huis vullen met de elegantie en comfort. De versie van krijgt meer lichtheid.

## en

Why not dare to be different with our latest model the Mini. Its small size (30cm depth) is a remarkable innovation in the pellet heater market and its slim compact design is sure to seduce you. The Mini model is absolutely ideal to fit in to many different places in the home and is the number one choice for many of our customers.

## it

Provate la differenza con l'ultimo modello "Mini", appena concepito dai nostri progettisti. La sua struttura di appena 30 cm. di diametro è una vera novità nel mondo delle stufe a pellet e gli conferisce un aspetto discreto, delicato e senza paragoni. Il modello "Mini" si integra in ogni tipo di situazioni e si rivela scelta ottima in caso di Abitazioni Passive.







TOWER  
MINI

# specifications

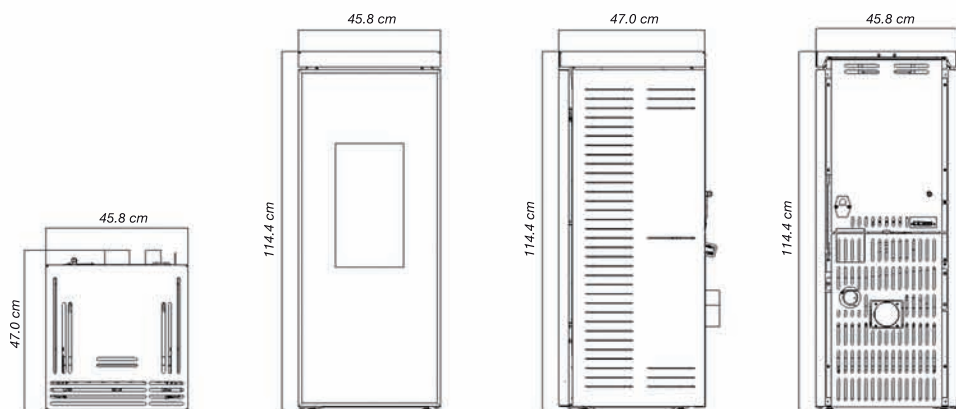

## TECHNICAL TABLE / TECHNISCHE TABEL / TABLEAU TECHNIQUE

	CLASSIC	CLASSIC POWER
POWER / PUISSANCE / VERMOGEN	max	9 kw / 11,5 kw
	min	3,1 kw / 3,8 kw
PELLETS CONSUMPTION / CONSOMMATION DE PELLETS / PELLET CONSUMPTIE	max	1,9 kg/h / 2,6 kg/h
	min	0,5 kg/h / 0,7 kg/h
RENDEMENT / RENDEMENT / RENDEMENT	max	90 % / 89 %
	min	94 % / 93 %
VALUE / VALEUR / WAARDE	max	0,04 % / 0,04 %
	min	0,02 % / 0,02 %
DIMENSIONS / DIMENSIONS / GEWICHT	46 X 47 X 115 cm	
WEIGHT / POIDS / GEWICHT	125 kg / 125 kg	
HEATING ENVIRONMENT / VOLUME CHAUFFÉ / TE VERWARMEN RUIMTE	240 m <sup>3</sup> / 330 m <sup>3</sup>	
AVERAGE NOISE / BRUIT MOYEN / GEMIDDELD GELUIDSNIVEAU	30 db / 30 db	
TANK CAPACITY / CAPACITÉ DU RÉSERVOIR / CAPACITEIT VAN HET RESERVOIR	16 kg / 16 kg	



# styles



GRIS CLAIR



NOIR

# fr

Plongez-vous dans un univers lumineux inspiré des hauts buildings des métropoles avec ce modèle. Le Tower inspire l'élégance au naturel. Afin de s'intégrer parfaitement à votre intérieur, la gamme est disponible en noir et gris, proposée sur mesure dans sa version classic, up ou canalisable avec une puissance de 9kW ou 11.5kW.

# nl

Dit model met kubusvormige zijden, geïnspireerd op de beroemde New York Towers, heeft elegante, strakke lijnen. Het is verkrijgbaar in zwart en grijs, in versies up, classic, en Air+, in twee vermogens: 11,5 kW en 9 kW.

# en

Inspired by the famous New York Towers, this cubic sides' model reveals the elegance and seriousness of refined lines. It is available in black and grey in three model versions: up, classic and Air+ in two power versions: 11,5 kW and 9 kW.

# it

Immergetevi in un universo luminoso ispirato dal design dei grattacieli metropolitani. La "Tower" ispira eleganza allo stato puro. La gamma è prevista nei colori Nero, Grigio e nelle versioni classic, up, air+. Le potenze sono da 9Kw e 11,5Kw.



T-O-W-E-R  
CLASSIC



# specifications

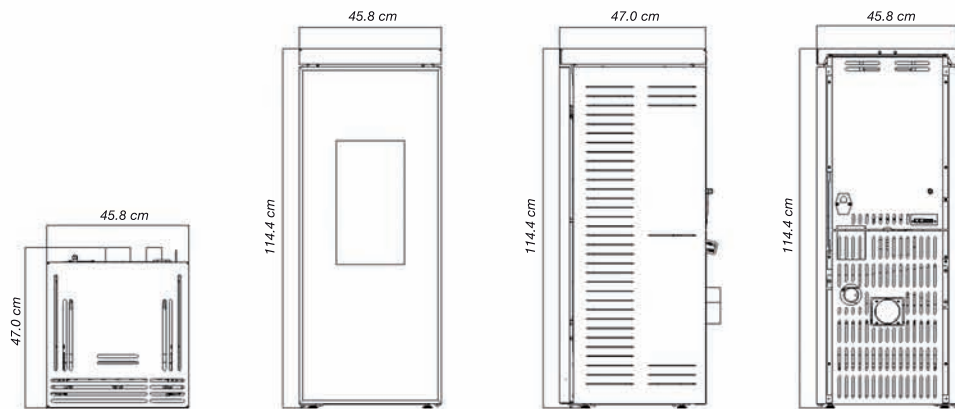

## TECHNICAL TABLE / TECHNISCHE TABEL / TABLEAU TECHNIQUE

	CLASSIC	CLASSIC POWER
POWER / PUISSANCE / VERMOGEN	max	9 kw
	min	3,1 kw
PELLETS CONSUMPTION / CONSOMMATION DE PELLETS / PELLET CONSUMPTIE	max	1,9 kg/h
	min	0,5 kg/h
RENDEMENT / RENDEMENT / RENDEMENT	max	90 %
	min	94 %
VALUE / VALEUR / WAARDE	max	0,04 %
	min	0,02 %
DIMENSIONS / DIMENSIONS / GEWICHT	46 X 47 X 115 cm	
WEIGHT / POIDS / GEWICHT	125 kg	125 kg
HEATING ENVIRONMENT / VOLUME CHAUFFÉ / TE VERWARMEN RUIMTE	240 m3	330 m3
AVERAGE NOISE / BRUIT MOYEN / GEMIDDELD GELUIDSNIVEAU	30 db	30 db
TANK CAPACITY / CAPACITÉ DU RÉSERVOIR / CAPACITEIT VAN HET RESERVOIR	16 kg	16 kg



# styles



GRIS CLAIR



NOIR

## fr

Le modèle « Tower Mirror » tient des traits de ressemblance avec la gamme Tower Classic à une seule différence près : sa grande porte miroitée qui lui offre ce cachet si moderne. Dans ce modèle uniquement disponible en version Classic, Up et Air+ l'effet miroir s'efface quand le poêle est en fonction laissant ainsi apparaître la flamme.

## nl

Qua vorm identiek als de Tower Classic, met evenwel een grote glanzende deur voor een moderner uitzicht. Het spiegel-effect verdwijnt zodra de kachel brandt om de vlam te laten zien. Enkel verkrijgbaar in de versie Classic, UP en Air+.

## en

This model is identical in form to Tower Classic; nevertheless its big mirror-door gives it a modern look. The mirror effect disappears when the stove is working in order to show the flame. It is only available in Classic, UP and Air+ versions.

## it

Il modello "Tower Mirror" deriva dal modello Classic con una sola differenza: la sua grande porta specchiata che estremizza l'aspetto moderno. Disponibile solo nelle versioni Classic, Up e Air+ l'effetto a specchio diminuisce quando la stufa è accesa, in modo da lasciar apparire la fiamma.

TOWER  
MIRROR



## specifications

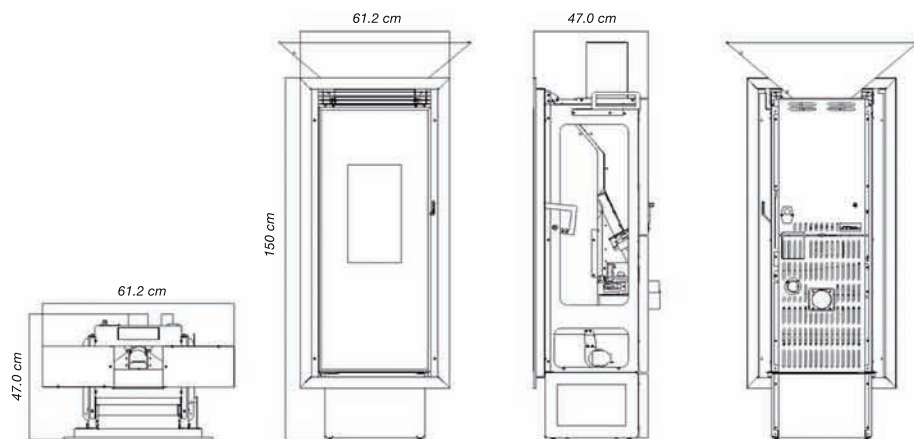

### TECHNICAL TABLE / TECHNISCHE TABEL / TABLEAU TECHNIQUE

#### IN UP POWER

POWER / PUISSANCE / VERMOGEN	max	11,5 kw
	min	3,8 kw
PELLETS CONSUMPTION / CONSOMMATION DE PELLETS / PELLET CONSUMPTIE	max	2,6 kg/h
	min	0,7 kg/h
RENDEMENT / RENDEMENT / RENDEMENT	max	89 %
	min	93 %
VALUE / VALEUR / WAARDE	max	0,04 %
	min	0,02 %
DIMENSIONS / DIMENSIONS / GEWICHT	61 X 47 X 128 cm	
WEIGHT / POIDS / GEWICHT	125 kg	
HEATING ENVIRONMENT / VOLUME CHAUFFÉ / TE VERWARMEN RUIMTE	330 m <sup>3</sup>	
AVERAGE NOISE / BRUIT MOYEN / GEMIDDELD GELUIDSNIVEAU	30 db	
TANK CAPACITY / CAPACITÉ DU RÉSERVOIR / CAPACITEIT VAN HET RESERVOIR	35 kg	



## styles



## fr

Ce modèle tient de vrais airs de famille avec le poêle à bois traditionnel. Disposé de manière plus verticale, le Tower In Up apportera un côté très paisible et chaleureux dans la pièce où il est installé. Idéal pour une soirée au coin du feu.

## nl

In de Fusion is een eigentijds product en discreet, ontworpen om te worden geïntegreerd in of het ontwerp omgevingen. Verwarmen van het lichaam van de e machine, ingestoken een TECHNISCHE TABEL, verdwijnt, waardoor de scène op de schoonheid van de fl ame, opgenomen in deze grote oppervlakkige cie glazen. Het beste compromis tussen technologie avangardist en productvormen essentieel geometrisch.

## en

If you want to make a true design statement the Fusion is a sleek contemporary product that is truly minimalistic with an ultra modern look. With its large visual glass surface area and a heat warming focal point in your home then this could be just for you.

## it

Design somigliante ai moderni camini a legna verticali, la "Tower In Up" conferirà pace e calore nell'ambiente dove verrà installato. Particolarmente adatto per una serata intorno al fuoco.



T O W E R  
IN UP

## specifications

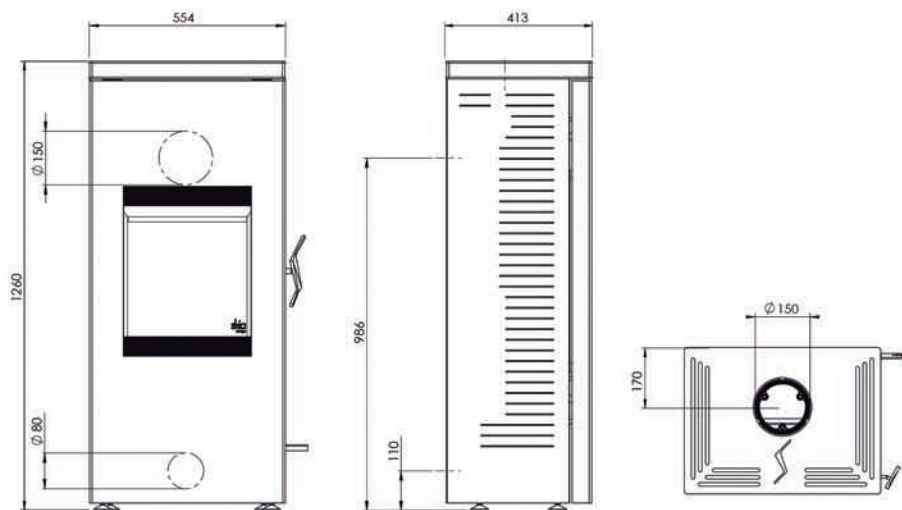

### TECHNICAL TABLE / TECHNISCHE TABEL / TABLEAU TECHNIQUE

### CLASSIC

POWER / PUISSANCE / VERMOGEN	max	6 kw
	min	4 kw
EMISSION DE CO à 13% D'O2		0.07%
RENDEMENT / RENDEMENT / RENDEMENT		81%
DEPRESSION DU CONDUIT		12Pa
DIMENSIONS / DIMENSIONS / GEWICHT		55 X 41 X 126 cm
WEIGHT / POIDS / GEWICHT		230 Kg
HEATING ENVIRONMENT / VOLUME CHAUFFÉ / TE VERWARMEN RUIJTE		150 m <sup>3</sup>
TAILLE DES BUCHES		30 cm



## styles

## fr

Nouveau chez skia design!!!

La gamme wood fait son apparition et vous propose des poêles à bois reprenant les lignes et le style de leurs cousins les versions "pellet".

Premier de la gamme, le Tower Wood : disponible en noir ou gris métallisé disposant d'une puissance nominale de 6kW . Poêle à bois étanche, il conviendra aux nouvelles normes des maisons passives.



GRIS



NOIR





T O W E R  
WOOD





# F - U - S - I - O - N

COLLECTION 2015

F U S I O N  
MINI



fr

Misez sur l'authenticité et la discrétion avec le « Mini Fusion ». Ses courbes arrondies confèrent à ce modèle un cachet unique renforcé par une allure modeste et très sobre. Sa forme oblongue apportera sérénité et apaisement à votre intérieur.

nl

Wedden op de authenticiteit en de bevoegdheid met de "Mini versmelting". De afgeronde lijnen geven dit model een unieke karakter versterkt door een bescheiden en zeer sober look. De langwerpige vorm zal brengen van sereniteit en rust aan uw interieur. Deze kachel is uniek dankzij zijn ontwerp en technologie. Hij is verkrijgbaar in zwart, ; in twee vermogens: 8 kW en 6 kW.

en

Bet on the authenticity and the discretion with the "Mini Fusion". Its rounded curves give this model a unique character reinforced by a modest and very sober look. Its oblong shape will bring serenity and calm to your interior. Its design and technology make this stove unique. It is available in black, ; in two power versions: 8 kW and 6 kW.

it

Puntate sull'autenticità e sulla discrezione con il modello "Mini Fusion". Le sue linee arrotondate conferiscono a questo modello unicità attraverso un aspetto delicato e sobrio. La sua forma allungata ispira serenità e pace interiore.

## styles



NOIR



GRIS CLAIR

## specifications

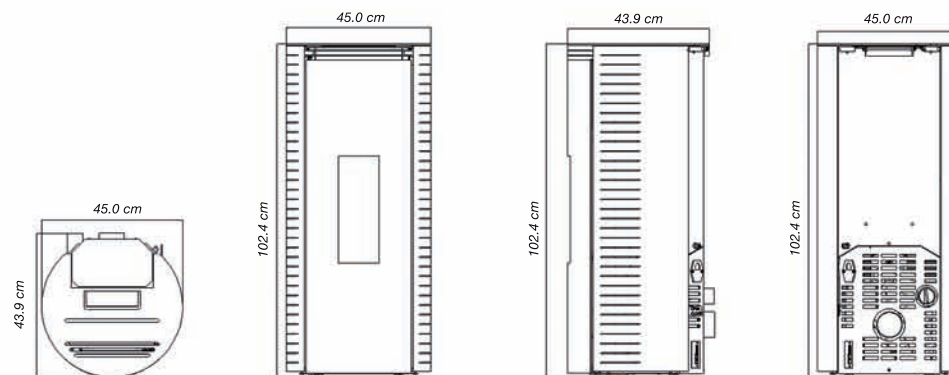

### TECHNICAL TABLE / TECHNISCHE TABEL / TABLEAU TECHNIQUE

		MINI	MINI +
POWER / PUISSANCE / VERMOGEN	max	6 kw	8 kw
	min	1,8 kw	1,8 kw
PELLETS CONSUMPTION / CONSOMMATION DE PELLETS / PELLET CONSUMPTIE	max	1,22 kg/h	1,63 kg/h
	min	0,36 kg/h	0,36 kg/h
RENDEMENT / RENDEMENT / RENDEMENT	max	90 %	89 %
	min	94 %	94 %
VALUE / VALEUR / WAARDE	max	0,04 %	0,04 %
	min	0,35 %	0,035 %
DIMENSIONS / DIMENSIONS / GEWICHT		45 X 44 X 102 cm	
WEIGHT / POIDS / GEWICHT		125 kg	125 kg
HEATING ENVIRONMENT / VOLUME CHAUFFÉ / TE VERWARMEN RUIMTE		240 m3	330 m3
AVERAGE NOISE / BRUIT MOYEN / GEMIDDELD GELUIDSNIVEAU		30 db	30 db
TANK CAPACITY / CAPACITÉ DU RÉSERVOIR / CAPACITEIT VAN HET RESERVOIR		18 kg	18 kg





F U S I O N  
CLASSIC



fr

Avec le modèle Fusion, le rêve de retrouver l'ambiance chaleureuse de poêle au bois d'antan devient réalité. L'esthétique incomparable et les technologies de pointe font du modèle Fusion, un poêle unique en son genre qui favorisera le côté cocooning de votre intérieur dans ses couleurs noir, gris, moka en version classic, Up ou Air+.

Le « Fusion » est disponible en deux puissances 9 kW ou 11.5 kW.

nl

We hebben een pelletkachel ontworpen die sprekend op een houtkachel. Een droom is werkelijkheid geworden! De praktische voordelen van pellets en de schoonheid van een houtkachel. Deze kachel is uniek dankzij zijn ontwerp en technologie. Hij is verkrijgbaar in zwart, grijs, en moka; in vier versies: UP, Classic en Air+; in twee vermogens: 11,5 kW en 9 kW.

en

We wanted to create a pellet stove that had similar features to a wood burning stove and our vision became The Fusion Metal. All of the convenient benefits, design and technology of pellet stoves are now combined with the beauty of the wood stove. We truly believe this stove to be unique, we hope you do too ! . Models are available in Black, Grey and Moka and in four model versions: HI, UP, Classic and IN; in two power versions: 11,5 kW and 9 kW and Air+.

it

Con il modello "Fusion", la possibilità di riscoprire l'ambiente caloroso delle tradizionali stufe a legna è assicurata. L'estetica incomparabile e la tecnologia applicata fanno di Fusion una stufa unica nel suo genere con il suo effetto avvolgente e nei suoi colori Nero, Grigio, Moka. E' disponibile in due potenze: 9Kw e 11,5Kw..

## styles



GRIS CLAIR



MOKA



NOIR

## specifications

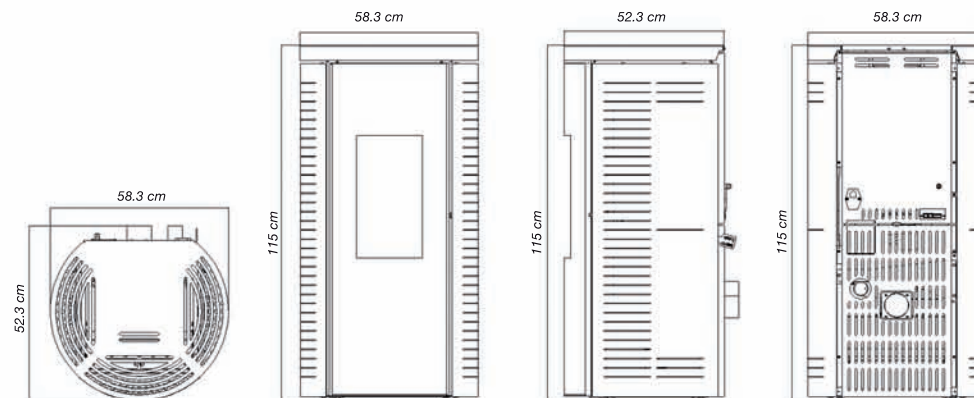

### TECHNICAL TABLE / TECHNISCHE TABEL / TABLEAU TECHNIQUE

CLASSIC CLASSIC POWER

POWER / PUISSANCE / VERMOGEN	max	9 kw	11,5 kw
	min	3,1 kw	3,8 kw
PELLETS CONSUMPTION / CONSOMMATION DE PELLETS / PELLET CONSUMPTIE	max	1,9 kg/h	2,6 kg/h
	min	0,5 kg/h	0,7 kg/h
RENDEMENT / RENDEMENT / RENDEMENT	max	90 %	89 %
	min	94 %	93 %
VALUE / VALEUR / WAARDE	max	0,04 %	0,04 %
	min	0,02 %	0,02 %
DIMENSIONS / DIMENSIONS / GEWICHT	58 X 52 X 115 cm		
WEIGHT / POIDS / GEWICHT	125 kg	125 kg	
HEATING ENVIRONMENT / VOLUME CHAUFFÉ / TE VERWARMEN RUIMTE	240 m3	330 m3	
AVERAGE NOISE / BRUIT MOYEN / GEMIDDELD GELUIDSNIVEAU	30 db	30 db	
TANK CAPACITY / CAPACITÉ DU RÉSERVOIR / CAPACITEIT VAN HET RESERVOIR	16 kg	16 kg	



CE UNI EN 14785:2004

F U S I O N  
MIRROR





fr

## styles

Encore une fois "Skia design" recherche la modernité en laissant place à une porte effet miroir sur ces modèles "Fusion". Tout comme ces confrères, le "Fusion mirror" laisse place aux envoutantes flammes une fois le poêle allumé. Disponible dans ses couleurs noir, gris, moka en version classic, Up ou Air+. Le « Fusion mirror » dispose de deux puissances le 9 kW ou 11.5 kW.



GRIS CLAIR



MOKA



NOIR

## specifications

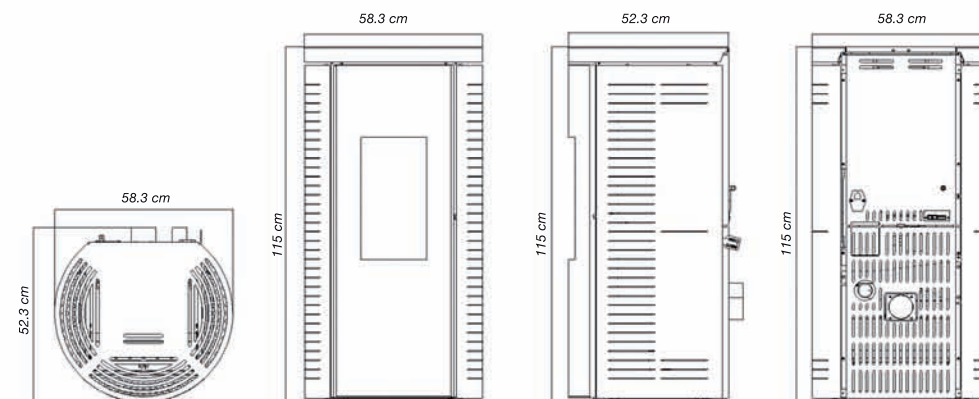

### TECHNICAL TABLE / TECHNISCHE TABEL / TABLEAU TECHNIQUE

### CLASSIC

### CLASSIC POWER

POWER / PUISSANCE / VERMOGEN	max	9kw	11,5 kw
	min	3,1 kw	3,8 kw
PELLETS CONSUMPTION / CONSOMMATION DE PELLETS / PELLET CONSUMPTIE	max	1,9 kg/h	2,6 kg/h
	min	0,5 kg/h	0,7 kg/h
RENDEMENT / RENDEMENT / RENDEMENT	max	90 %	89 %
	min	94 %	93 %
VALUE / VALEUR / WAARDE	max	0,04 %	0,04 %
	min	0,02 %	0,02 %
DIMENSIONS / DIMENSIONS / GEWICHT	58 X 52 X 115 cm		
WEIGHT / POIDS / GEWICHT	125 kg	125 kg	
HEATING ENVIRONMENT / VOLUME CHAUFFÉ / TE VERWARMEN RUIMTE	240 m3	330 m3	
AVERAGE NOISE / BRUIT MOYEN / GEMIDDELD GELUIDSNIVEAU	30 db	30 db	
TANK CAPACITY / CAPACITÉ DU RÉSERVOIR / CAPACITEIT VAN HET RESERVOIR	16 kg	16 kg	



CE UNI EN 14785:2004



FUSION  
CERAM-GLASS



fr

## styles

Laissez place à la modernité et au style contemporain dans votre habitation. Le mariage du "Fusion classique" et des parois en verre lui confère un design original et lui apporte un effet céramique.

Une palette de couleurs assez large lui permette de s'intégrer dans tout type d'intérieur.

Disponible dans ses couleurs blanc, noir, gris, moka, bordeaux et taupe en version classic, Up ou Air+. Le « Fusion ceram-glass » dispose de deux puissances le 9 kW ou 11.5 kW.



BLANC



TAUPE



NOIR



BORDEAUX

## specifications

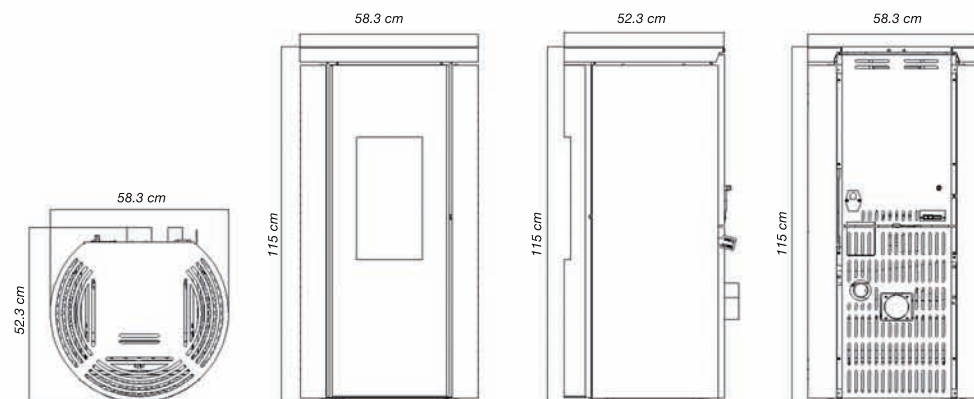

### TECHNICAL TABLE / TECHNISCHE TABEL / TABLEAU TECHNIQUE

### CLASSIC

### CLASSIC POWER

POWER / PUISSANCE / VERMOGEN	max	9 kw	11,5 kw
	min	3,1 kw	3,8 kw
PELLETS CONSUMPTION / CONSOMMATION DE PELLETS / PELLET CONSUMPTIE	max	1,9 kg/h	2,6 kg/h
	min	0,5 kg/h	0,7 kg/h
RENDEMENT / RENDEMENT / RENDEMENT	max	90 %	89 %
	min	94 %	93 %
VALUE / VALEUR / WAARDE	max	0,04 %	0,04 %
	min	0,02 %	0,02 %
DIMENSIONS / DIMENSIONS / GEWICHT	58 X 52 X 115 cm		
WEIGHT / POIDS / GEWICHT	125 kg		
HEATING ENVIRONMENT / VOLUME CHAUFFÉ / TE VERWARMEN RUIMTE	240 m3		
AVERAGE NOISE / BRUIT MOYEN / GEMIDDELD GELUIDSNIVEAU	30 db		
TANK CAPACITY / CAPACITÉ DU RÉSERVOIR / CAPACITEIT VAN HET RESERVOIR	16 kg		





F U S I O N

MINI GLASS

fr

## styles

Un défi... Nous le réalisons !!!  
Skia design adapte son effet glass sur le "Mini Fusion".  
Aujourd'hui le petit de la gamme met sa tenue de soirée.  
Disponible dans ses couleurs noir, blanc et bordeaux  
Le « Fusion mini glass » dispose de deux puissances  
le 6 kW ou 8 kW .



BLANC



NOIR



BORDEAUX

## specifications

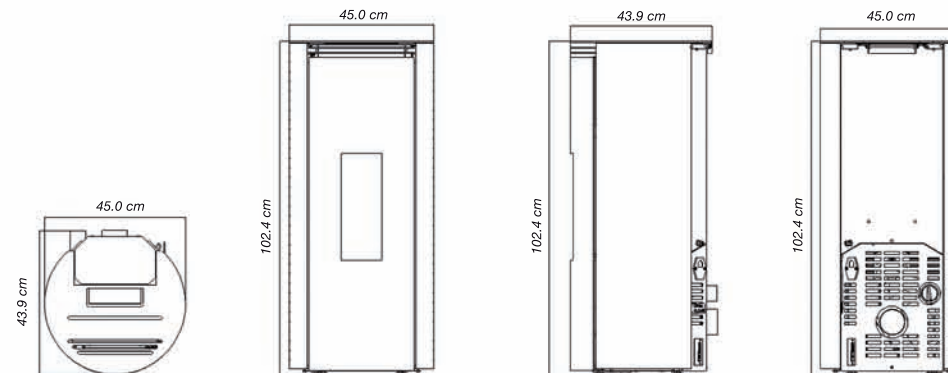

### TECHNICAL TABLE / TECHNISCHE TABEL / TABLEAU TECHNIQUE

	MINI	MINI +
POWER / PUISSANCE / VERMOGEN	max 6 kw	8 kw
	min 1,8 kw	1,8 kw
PELLETS CONSUMPTION / CONSOMMATION DE PELLETS / PELLET CONSUMPTIE	max 1,22 kg/h	1,63 kg/h
	min 0,36 kg/h	0,36 kg/h
RENDEMENT / RENDEMENT / RENDEMENT	max 90 %	89 %
	min 94 %	94 %
VALUE / VALEUR / WAARDE	max 0,04 %	0,04 %
	min 0,35 %	0,035 %
DIMENSIONS / DIMENSIONS / GEWICHT	45 X 44 X 102 cm	
WEIGHT / POIDS / GEWICHT	125 kg	125 kg
HEATING ENVIRONMENT / VOLUME CHAUFFÉ / TE VERWARMEN RUIMTE	240 m3	330 m3
AVERAGE NOISE / BRUIT MOYEN / GEMIDDELD GELUIDSNIVEAU	30 db	30 db
TANK CAPACITY / CAPACITÉ DU RÉSERVOIR / CAPACITEIT VAN HET RESERVOIR	18 kg	18 kg



FUSION  
GLASS



fr

## styles

Nous avons réussi le pari inédit de proposer un poêle à granulé rond entièrement vitré avec le Fusion Glass qui, grâce à ses deux côtés en verre, amènera une ambiance très particulière à votre maison.

La version Up de ce modèle donnera des impressions de légèreté grâce à sa structure suspendue.

La gamme Hi s'adaptera parfaitement à tous les intérieurs et sera en parfaite concordance avec les maisons disposant d'un grand espace ouvert où le poêle habillera la pièce de toute son élégance.



BLANC



NOIR

nl

De Fusion Glass-kachel zorgt voor een nieuwe sfeer in uw huis. Zijn twee glazen zijkanten verlenen deze kachel een buitengewoon karakter. Het is de eerste keer dat een ronde pelletkachel volledig beglaasd te verkrijgen is.

Door zijn ophanging biedt de wandversie van de UP een gevoel van lichtheid. De hoge versie HI is dan weer onverwacht elegant en bijzonder geschikt voor woningen met grote open ruimten.

en

Fusion Glass stove will bring a new style to your home atmosphere. Both sides of glass give it an uncommon character. It's the first time that a round and completely glazed pellet stove is presented. The suspended UP version will provide a feeling of lightness. The HI version is remarkably elegant because of its height features and it will perfectly fit in big open space areas.

it

Siamo riusciti a realizzare l'inedito connubio di stufa a pellet a forma rotonda interamente rivestita di vetro che grazie al suo aspetto renderà particolare il vostro ambiente.

La versione "Up" di questo modello esalterà la leggerezza e la grazia della sua struttura.

La gamma "Hi" si adatterà perfettamente a tutti gli interni e risulterà perfetta negli spazi più ampi dove verrà esaltata tutta la sua eleganza.

## specifications

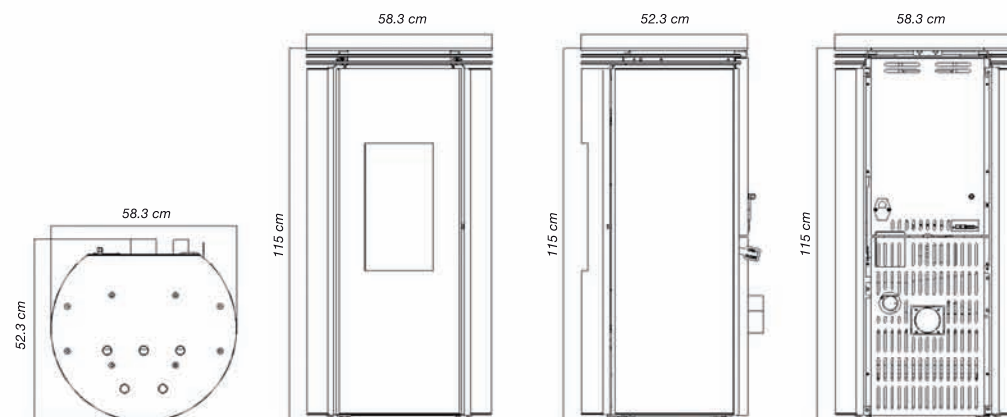

### TECHNICAL TABLE / TECHNISCHE TABEL / TABLEAU TECHNIQUE

CLASSIC

CLASSIC  
POWER

POWER / PUISSANCE / VERMOGEN	max	9 kw	11,5 kw
	min	3,1 kw	3,8 kw
PELLETS CONSUMPTION / CONSOMMATION DE PELLETS / PELLET CONSUMPTIE	max	1,9 kg/h	2,6 kg/h
	min	0,5 kg/h	0,7 kg/h
RENDEMENT / RENDEMENT / RENDEMENT	max	90 %	89 %
	min	94 %	93 %
VALUE / VALEUR / WAARDE	max	0,04 %	0,04 %
	min	0,02 %	0,02 %
DIMENSIONS / DIMENSIONS / GEWICHT	58 X 52 X 115 cm		
WEIGHT / POIDS / GEWICHT	125 kg		125 kg
HEATING ENVIRONMENT / VOLUME CHAUFFÉ / TE VERWARMEN RUIMTE	240 m <sup>3</sup>		330 m <sup>3</sup>
AVERAGE NOISE / BRUIT MOYEN / GEMIDDELD GELUIDSNIVEAU	30 db		30 db
TANK CAPACITY / CAPACITÉ DU RÉSERVOIR / CAPACITEIT VAN HET RESERVOIR	16 kg		16 kg



CE  
UNI EN 14785:2006

F-U-S-I-O-N

HI GLASS





fr

Nous avons réussi le pari inédit de proposer un poêle à granulé rond entièrement vitré avec le Fusion Glass qui, grâce à ses deux côtés en verre, amènera une ambiance très particulière à votre maison. La gamme Hi s'adaptera parfaitement à tous les intérieurs et sera en parfaite concordance avec les maisons disposant d'un grand espace ouvert où le poêle habillera la pièce de toute son élégance.

nl

De Fusion Glass-kachel zorgt voor een nieuwe sfeer in uw huis. Zijn twee glazen zijanten verlenen deze kachel een buitengewoon karakter. Het is de eerste keer dat een ronde pelletkachel volledig beglaasd te verkrijgen is.

De hoge versie HI is dan weer onverwacht elegant en bijzonder geschikt voor woningen met grote open ruimten.

en

Fusion Glass stove will bring a new style to your home atmosphere. Both sides of glass give it an uncommon character. It's the first time that a round and completely glazed pellet stove is presented. The HI version is remarkably elegant because of its height features and it will perfectly fit in big open space areas.

it

Siamo riusciti a realizzare l'inedito connubio di stufa a pellet a forma rotonda interamente rivestita di vetro che grazie al suo aspetto renderà particolare il vostro ambiente. La gamma "Hi" si adatterà perfettamente a tutti gli interni e risulterà perfetta negli spazi più ampi dove verrà esaltata tutta la sua eleganza.

## styles



BLANC



NOIR

## specifications

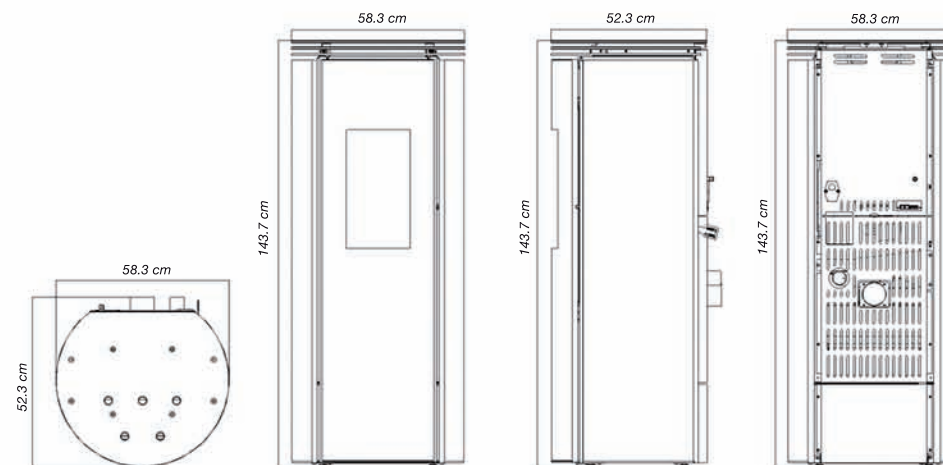

### TECHNICAL TABLE / TECHNISCHE TABEL / TABLEAU TECHNIQUE

CLASSIC CLASSIC POWER

POWER / PUISSANCE / VERMOGEN	max	9 kw	11,5 kw
	min	3,1 kw	3,8 kw
PELLETS CONSUMPTION / CONSOMMATION DE PELLETS / PELLET CONSUMPTIE	max	1,9 kg/h	2,6 kg/h
	min	0,5 kg/h	0,7 kg/h
RENDEMENT / RENDEMENT / RENDEMENT	max	90 %	89 %
	min	94 %	93 %
VALUE / VALEUR / WAARDE	max	0,04 %	0,04 %
	min	0,02 %	0,02 %
DIMENSIONS / DIMENSIONS / GEWICHT	58 X 52 X 115 cm		
WEIGHT / POIDS / GEWICHT	125 kg	125 kg	
HEATING ENVIRONMENT / VOLUME CHAUFFÉ / TE VERWARMEN RUIMTE	240 m <sup>3</sup>	330 m <sup>3</sup>	
AVERAGE NOISE / BRUIT MOYEN / GEMIDDELD GELUIDSNIVEAU	30 db	30 db	
TANK CAPACITY / CAPACITÉ DU RÉSERVOIR / CAPACITEIT VAN HET RESERVOIR	16 kg	16 kg	



FUSION  
GLASS DARK MIRROR



fr

## styles

Grand frères du modèle "Fusion Glass", le "Fusion glass Dark Mirror" ravira tout les passionnés de design.

Allure élancée, habillage en verre noir mate, il sera la pièce maitresse de votre habitation.

Disposant de l'effet vitre miroir, ce poêle est le plus majestueux de la gamme.



NOIR MATE

## specifications

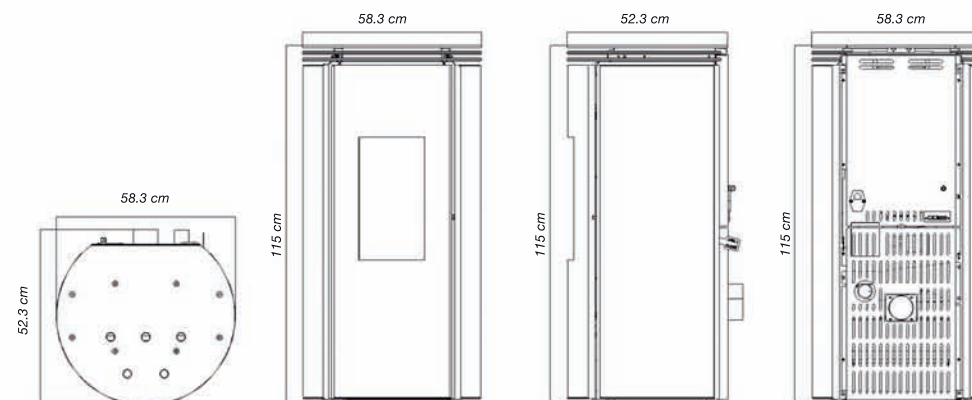

### TECHNICAL TABLE / TECHNISCHE TABEL / TABLEAU TECHNIQUE

CLASSIC

CLASSIC  
POWER

POWER / PUISSANCE / VERMOGEN	max	9 kw	11,5 kw
	min	3,1 kw	3,8 kw
PELLETS CONSUMPTION / CONSOMMATION DE PELLETS / PELLET CONSUMPTIE	max	1,9 kg/h	2,6 kg/h
	min	0,5 kg/h	0,7 kg/h
RENDEMENT / RENDEMENT / RENDEMENT	max	90 %	89 %
	min	94 %	93 %
VALUE / VALEUR / WAARDE	max	0,04 %	0,04 %
	min	0,02 %	0,02 %
DIMENSIONS / DIMENSIONS / GEWICHT	58 X 52 X 115 cm		
WEIGHT / POIDS / GEWICHT	125 kg	125 kg	
HEATING ENVIRONMENT / VOLUME CHAUFFÉ / TE VERWARMEN RUIMTE	240 m3	330 m3	
AVERAGE NOISE / BRUIT MOYEN / GEMIDDELD GELUIDSNIVEAU	30 db	30 db	
TANK CAPACITY / CAPACITÉ DU RÉSERVOIR / CAPACITEIT VAN HET RESERVOIR	16 kg	16 kg	





F U S I O N

IN UP

fr

Contemporain et distingué, la gamme « Fusion In Up » a été pensée pour être en parfaite concordance avec un milieu design ou dans des maisons rénovées au goût du jour. Cette version intégrée offre le net avantage de « cacher » les techniques, et ainsi ne profiter que de la beauté de la flamme, rehaussé par le modèle Up, à la hauteur du regard à travers une grande vitre réalisée en demi-sphère. Le Fusion In Up est la preuve d'un bon compromis entre technologie de pointe et formes géométriques inattendues mais pourtant essentielles.

nl

In de Fusion In Up is een eigentijds product en discreet, ontworpen om te worden geïntegreerd in of het ontwerp omgevingen. Verwarmen van het lichaam van de e machine, ingestoken een TECHNISCHE TABEL, verdwijnt, waardoor de scène op de schoonheid van de fl ame, opgenomen in deze grote oppervlakkige cie glazen halve bol. Het beste compromis tussen technologie avangardist en productvormen essentieel geometrisch.

en

The Fusion In Up is a discrete and contemporary product created to fit in design atmospheres. The body of the heater is inserted in a technical space to be unnoticed and it is incorporated in a big glazed semi-sphere surface just to let the beauty of the flame appear. It is for sure the best compromise between avant-garde technology and a product with essential geometrical shapes.

it

Contemporanea e distinta, la gamma "Fusion In Up" è stata pensata per essere in perfetta armonia in ambienti design o di case rinnovate con il gusto di oggi. Le versioni incasso offrono il vantaggio di nascondere le parti tecniche ed approfittare solo della bellezza della fiamma, rialzata a livello sguardo nei modelli Up. La Fusion In Up è la prova del buon compromesso tra tecnologia e forme geometriche essenziali.

## styles



NOIR

## specifications

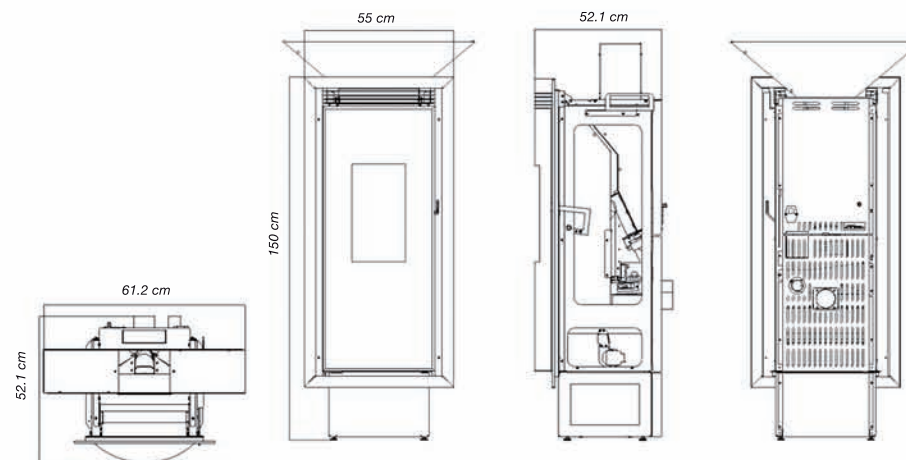

### TECHNICAL TABLE / TECHNISCHE TABEL / TABLEAU TECHNIQUE

### IN UP POWER

POWER / PUISSANCE / VERMOGEN	max	11,5 kw
	min	3,8 kw
PELLETS CONSUMPTION / CONSOMMATION DE PELLETS / PELLETTEN CONSUMPTIE	max	2,6 kg/h
	min	0,7 kg/h
RENDEMENT / RENDEMENT / RENDEMENT	max	89 %
	min	93 %
VALUE / VALEUR / WAARDE	max	0,04 %
	min	0,02 %
DIMENSIONS / DIMENSIONS / GEWICHT	61 X 52 X 150 cm	
WEIGHT / POIDS / GEWICHT	125 kg	
HEATING ENVIRONMENT / VOLUME CHAUFFÉ / TE VERWARMEN RUIMTE	330 m <sup>3</sup>	
AVERAGE NOISE / BRUIT MOYEN / GEMIDDELD GELUIDSNIVEAU	30 db	
TANK CAPACITY / CAPACITÉ DU RÉSERVOIR / CAPACITEIT VAN HET RESERVOIR	35 kg	





F - U - S - I - O - N  
I N H I

fr

Voilà un poêle qui a de la prestance : grand, élégant, pratique...Le Fusion In Hi s'intègre à l'ensemble tel un objet de décoration traditionnel mais avec le net avantage des versions encastrable : discrétion et autonomie plus grande.

nl

De Fusion IN HI bezit alle voordelen van de In Up, met een extra dimensie erbij: een grote deur vanaf de grond maakt de hele kachel tot een siervoorwerp in minimalistische stijl.

en

The Fusion IN HI has all the benefits of In Up model adding a different dimension to it: a big door that comes from the ground to be viewed as a decorative item in a minimalist style.

it

Ecco una stufa che ha della prestantza: grande, elegante, pratica: la Fusion Hi In si integra all'ambiente come un oggetto decorativo tradizionale ma con il vantaggio dell'incasso. Discrezione e maggiore autonomia.

styles



specifications

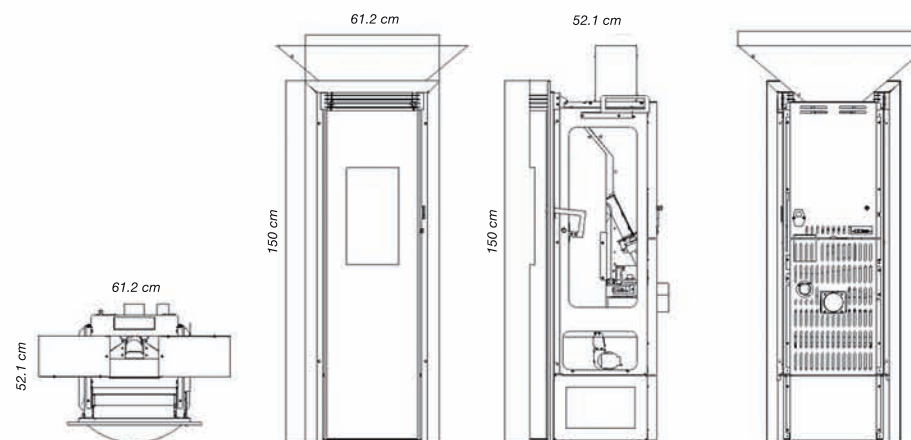

TECHNICAL TABLE / TECHNISCHE TABEL / TABLEAU TECHNIQUE

IN HI  
POWER

POWER / PUISSANCE / VERMOGEN	max	11,5 kw
	min	3,8 kw
PELLETS CONSUMPTION / CONSOMMATION DE PELLETS / PELLETTEN CONSUMPTIE	max	2,6 kg/h
	min	0,7 kg/h
RENDEMENT / RENDEMENT / RENDEMENT	max	89 %
	min	93 %
VALUE / VALEUR / WAARDE	max	0,04 %
	min	0,02 %
DIMENSIONS / DIMENSIONS / GEWICHT	55 X 52 X 147 cm	
WEIGHT / POIDS / GEWICHT	125 kg	
HEATING ENVIRONMENT / VOLUME CHAUFFÉ / TE VERWARMEN RUIMTE	330 m <sup>3</sup>	
AVERAGE NOISE / BRUIT MOYEN / GEMIDDELD GELUIDSNIVEAU	30 db	
TANK CAPACITY / CAPACITÉ DU RÉSERVOIR / CAPACITEIT VAN HET RESERVOIR	35 kg	



FUSION  
WOOD





fr

## styles

Retrouvez la star de Skia design, mais cette fois si, dans sa version bois.

Le "Fusion wood" aux lignes courbes et harmonieuses ravira tout les adeptes du chauffage naturel.

Complètement étanche il s'introduira très bien dans les maison aux normes BBC.



NOIR



GRIS

## specifications

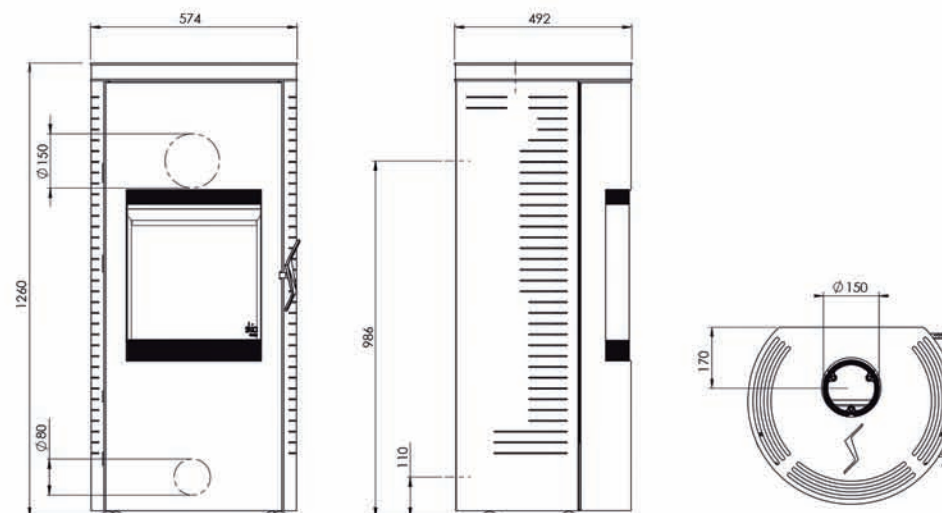

### TECHNICAL TABLE / TECHNISCHE TABEL / TABLEAU TECHNIQUE

### CLASSIC

POWER / PUISSANCE / VERMOGEN	max	8 kw
	min	3,8 kw
EMISSION DE CO à 13% D'O2		0.02%
RENDEMENT / RENDEMENT / RENDEMENT		78%
DEPRESSION DU CONDUIT		12Pa
DIMENSIONS / DIMENSIONS / GEWICHT		57 X 49 X 126 cm
WEIGHT / POIDS / GEWICHT		210 Kg
HEATING ENVIRONMENT / VOLUME CHAUFFÉ / TE VERWARMEN RUIMTE		200 m³
TAILLE DES BUCHES /		30 cm







# S - M - A - R - T

COLLECTION 2015

## specifications

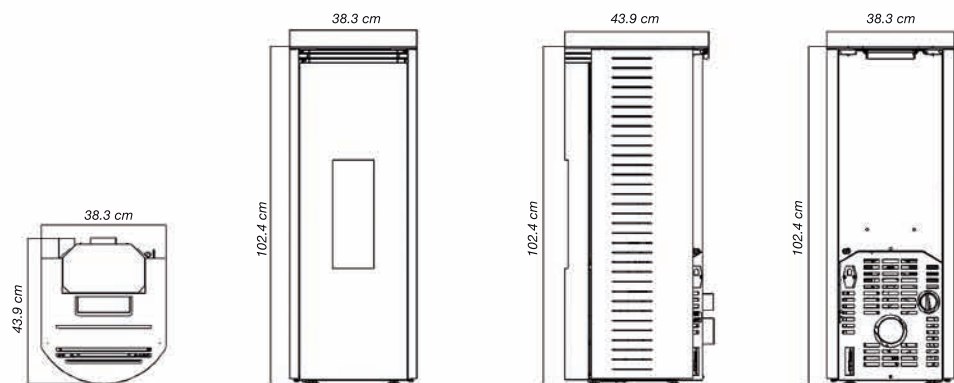

### TECHNICAL TABLE / TECHNISCHE TABEL / TABLEAU TECHNIQUE

	MINI	MINI +	
POWER / PUISSANCE / VERMOGEN	max	6 kw	8 kw
	min	1,8 kw	1,8 kw
PELLETS CONSUMPTION / CONSOMMATION DE PELLETS / PELLET CONSUMPTIE	max	1,22 kg/h	1,63 kg/h
	min	0,36 kg/h	0,36 kg/h
EFFECIENCY / RENDEMENT / RENDEMENT	max	90 %	89 %
	min	94 %	94 %
VALUE / VALEUR / WAARDE	max	0,04 %	0,04 %
	min	0,35 %	0,035 %
DIMENSIONS / DIMENSIONS / GEWICHT	45 X 44 X 102 cm		
WEIGHT / POIDS / GEWICHT	125 kg	125 kg	
HEATING ENVIRONMENT / VOLUME CHAUFFÉ / TE VERWARMEN RUIMTE	240 m <sup>3</sup>	330 m <sup>3</sup>	
AVERAGE NOISE / BRUIT MOYEN / GEMIDDELD GELUIDSNIVEAU	30 db	30 db	
TANK CAPACITY / CAPACITÉ DU RÉSERVOIR / CAPACITEIT VAN HET RESERVOIR	18 kg	18 kg	

## styles



GRIS CLAIR



NOIR

## fr

Ce tout nouveau modèle marie à lui seul l'élégance du « Tower », la grâce du « Fusion » et la légèreté du modèle « Mini ». Un délicieux mélange de styles qui s'adaptera à tous les types de domicile dans les pièces de vie plus intimes telles que le salon ou la salle à manger. Effet attendrissant garanti !

## nl

De Smart mini is ontstaan uit een combinatie van zijn neven Fusion en Tower. De studio's van Skia Design hebben hier de klassieke vormgeving van de Tower gepaard aan de ronde vormen van de Fusion om zo een gloednieuw model te creëren. Zoals voor alle UP-versies ziet de Smart UP er in zijn wandversie superlicht uit.

## en

Smart mini is the perfect combination between Fusion and Tower models. Skia Design studio wanted to gather the Tower elegance and the Fusion curved door to create this very refined model. The UP version will provide much more lightness.

## it

Questo nuovo modello accomuna l'eleganza di "Tower", la grazia di "Fusion" e la leggerezza di "Mini". Un delizioso mix di stili che ben si adatterà ad ogni ambiente, dal soggiorno alla sala da pranzo. Effetto garantito!





S M A R T

MINI



# specifications

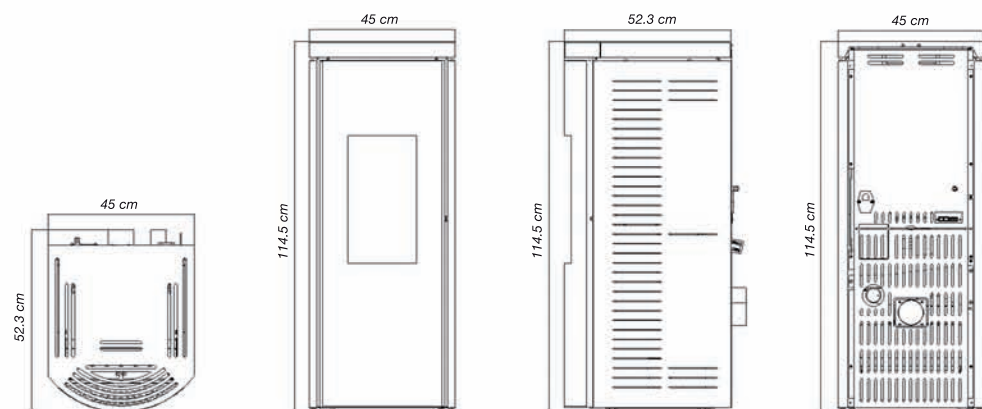

## TECHNICAL TABLE / TECHNISCHE TABEL / TABLEAU TECHNIQUE

	CLASSIC	CLASSIC POWER
POWER / PUISSANCE / VERMOGEN	max 9 kw min 3,1 kw	max 11,5 kw min 3,8 kw
PELLETS CONSUMPTION / CONSOMMATION DE PELLETS / PELLET CONSUMPTIE	max 1,9 kg/h min 0,5 kg/h	max 2,6 kg/h min 0,7 kg/h
RENDEMENT / RENDEMENT / RENDEMENT	max 90 % min 94 %	max 89 % min 93 %
VALUE / VALEUR / WAARDE	max 0,04 % min 0,02 %	max 0,04 % min 0,02 %
DIMENSIONS / DIMENSIONS / GEWICHT	46 X 52 X 115 cm	
WEIGHT / POIDS / GEWICHT	125 kg	125 kg
HEATING ENVIRONMENT / VOLUME CHAUFFÉ / TE VERWARMEN RUIMTE	240 m <sup>3</sup>	330 m <sup>3</sup>
AVERAGE NOISE / BRUIT MOYEN / GEMIDDELD GELUIDSNIVEAU	30 db	30 db
TANK CAPACITY / CAPACITÉ DU RÉSERVOIR / CAPACITEIT VAN HET RESERVOIR	16 kg	16 kg



CE  
UNI EN 14785:2006

# styles



GRIS CLAIR



MOKA



NOIR

# fr

Le modèle Smart est l'élégance à l'état pur et est le témoin d'un mariage parfait entre les produits Fusion et Tower. Mêlant avec classe la finesse de la gamme Tower avec la porte arrondie du Fusion, le Smart est un poêle unique en son genre aux formes très naturelles,

# nl

De Smart is ontstaan uit een combinatie van zijn neven Fusion en Tower. De studio's van Skia Design hebben hier de klassieke vormgeving van de Tower gepaard aan de ronde vormen van de Fusion om zo een gloednieuw model te creëren.

# en

Smart is a perfect combination between the Fusion and Tower models. From the Skia Design Studio we now present a delicately refined version of the Tower Elegance and the Fusion, the Hi version is extremely elegant and will also suit big open spaces.

# it

Il modello "Smart" è eleganza pura e sintesi perfetta dei modelli "Fusion" e "Tower". La classe della gamma "Tower" con la porta tonda dei modelli "Fusion", la "Smart" è una stufa unica dalle forme naturali



S M A R T

CLASSIC

# specifications

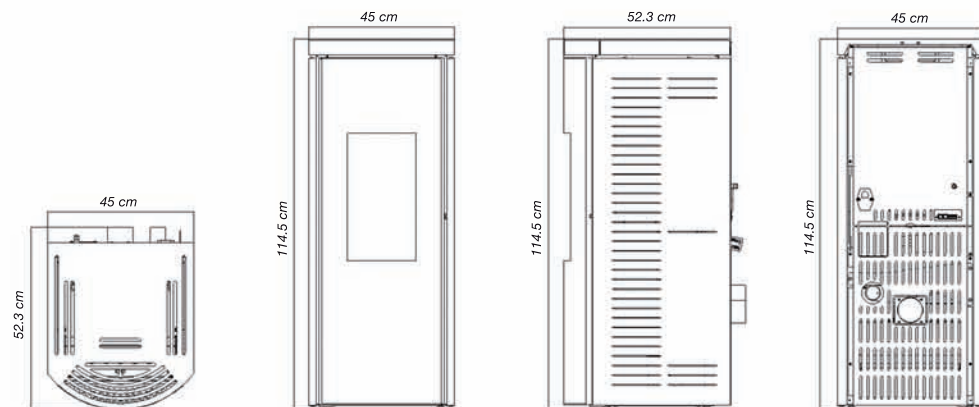

## TECHNICAL TABLE / TECHNISCHE TABEL / TABLEAU TECHNIQUE

	CLASSIC	CLASSIC POWER
POWER / PUISSANCE / VERMOGEN	max 9 kw min 3,1 kw	max 11,5 kw min 3,8 kw
PELLETS CONSUMPTION / CONSOMMATION DE PELLETS / PELLET CONSUMPTIE	max 1,9 kg/h min 0,5 kg/h	max 2,6 kg/h min 0,7 kg/h
RENDEMENT / RENDEMENT / RENDEMENT	max 90 % min 94 %	max 89 % min 93 %
VALUE / VALEUR / WAARDE	max 0,04 % min 0,02 %	max 0,04 % min 0,02 %
DIMENSIONS / DIMENSIONS / GEWICHT	46 X 52 X 115 cm	
WEIGHT / POIDS / GEWICHT	125 kg	125 kg
HEATING ENVIRONMENT / VOLUME CHAUFFÉ / TE VERWARMEN RUIMTE	240 m3	330 m3
AVERAGE NOISE / BRUIT MOYEN / GEMIDDELD GELUIDSNIVEAU	30 db	30 db
TANK CAPACITY / CAPACITÉ DU RÉSERVOIR / CAPACITEIT VAN HET RESERVOIR	16 kg	16 kg



CE UNI EN 14785:2006

# styles



GRIS CLAIR



MOKA



NOIR

# fr

Mariez le "Tower" et le "Fusion" et vous optez le "Smart". Ce modèle mêlant élégance et finesse dispose aujourd'hui de sa porte miroir. Optez pour un élément de déco quand celui-ci est éteint et laissez place à l'ambiance chaleureuse et la danse des flammes une fois le poêle allumé.



S M A R T  
MIRROR



## specifications

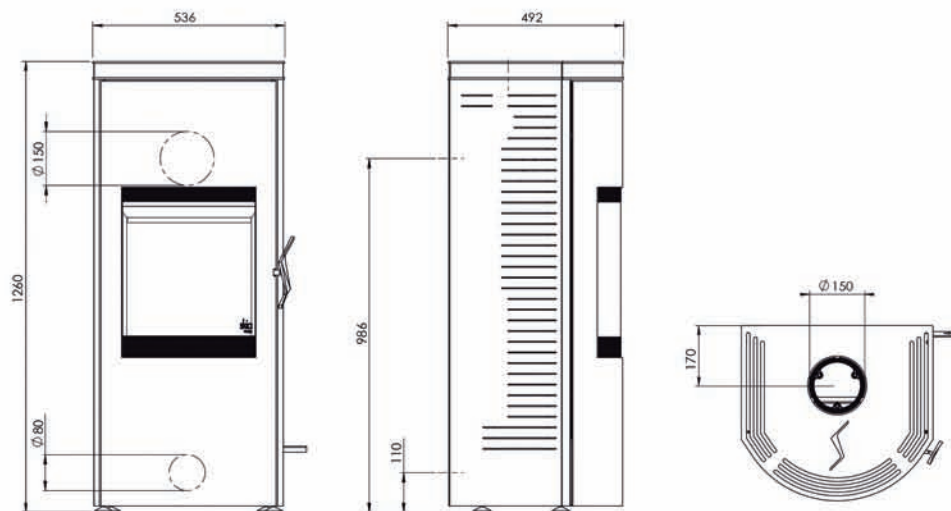

### TECHNICAL TABLE / TECHNISCHE TABEL / TABLEAU TECHNIQUE

### CLASSIC

POWER / PUISSANCE / VERMOGEN	max	8 kw
	min	3,8 kw
EMISSION DE CO à 13% D'O2		0.02%
RENDEMENT / RENDEMENT / RENDEMENT		78%
DEPRESSION DU CONDUIT		12Pa
DIMENSIONS / DIMENSIONS / GEWICHT		57 X 49 X 126 cm
WEIGHT / POIDS / GEWICHT		210 Kg
HEATING ENVIRONMENT / VOLUME CHAUFFÉ / TE VERWARMEN RUIJTE		200 m³
TAILLE DES BUCHES /		30 cm

## styles

## fr

Nouveau chez skia design.

La gamme wood fait son apparition et vous propose des poêles à bois reprenant les lignes et le style de leurs cousins les versions "pellet".

Dernier de la gamme le Smart Wood : disponible en noir ou gris métallisé disposant d'une puissance nominale de 8kW . Poêle à bois étanche, il conviendra aux nouvelles normes des maisons passives.



GRIS



NOIR



S M A R T  
WOOD





# E-C-L-Y-P-S-E

COLLECTION 2015

ECLYPSE

CLASSIC



## fr

À l'inverse de nos concurrents, nous nous sommes inspirés des designs Nord Européen pour créer nos produits. Plus moderne et dans l'air du temps, le modèle Eclipse prend exemple sur les traditionnels poêles à bois scandinaves. Discret mais emprunt d'un charme incommensurable, cette gamme s'adaptera à tous les types d'intérieur. Ses formes arrondies lui confèrent une touche très sobre dans ses couleurs passe-partout : gris et noir. Ce modèle est disponible en deux puissances : 9 ou 11,5 kW.

## nl

De Scandinavische houtkachel is en blijft een graadmeter. De chique Eclipse herinnert hieraan en past in elk type interieur. Dankzij de sobere en minimalistische vormgeving is de Eclipse een echt juweeltje. Het design zal u betoveren, zowel in de winter als in de zomer. Deze kachel zal u ook als meubel bekoren. Hij is verkrijgbaar in zwart, grijs ; in twee versies: UP en Classic; in twee vermogens: 11,5 kW en 9 kW.

## en

This pellet stove has all the looks of Scandinavian wood burning stoves and it will fit in to many different places. Its beautiful and minimalistic shapes will delight you throughout the year and this really is another quality piece of furniture for your home. It is available in black, and grey and in two model versions - The UP and Classic and in two power versions: 11,5 kW and 9 kW.

## it

Al contrario di alcuni nostri concorrenti, noi consideriamo il Design Nord Europeo di grande ispirazione per la realizzazione dei nostri prodotti. Più moderno ed attuale, il modello "Eclipse" prende esempio dalle tradizionali stufe a legna scandinave. Discreta ma piena di fascino, questa Serie si adatterà a tutte le tipologie di interni. La sua forma arrotondata le conferiscono un'aspetto sobrio ed elegante. Nei colori Nero, Grigio, e nelle potenze di 9Kw e 11,5Kw.

## styles



GRIS CLAIR



NOIR

## specifications

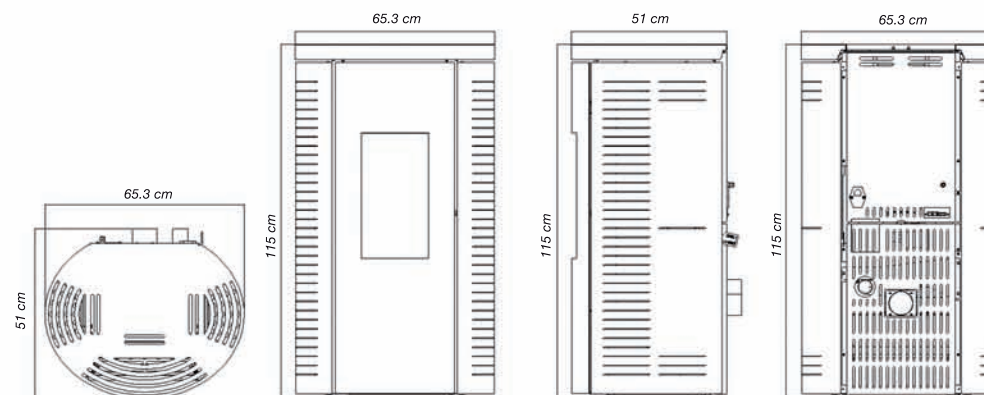

### TECHNICAL TABLE / TECHNISCHE TABEL / TABLEAU TECHNIQUE

### CLASSIC CLASSIC POWER

	CLASSIC	CLASSIC POWER
POWER / PUISSANCE / VERMOGEN	max 9kw min 3,1 kw	11,5 kw 3,8 kw
PELLETS CONSUMPTION / CONSOMMATION DE PELLETS / PELLET CONSUMPTIE	max 1,9 kg/h min 0,5 kg/h	2,6 kg/h 0,7 kg/h
RENDEMENT / RENDEMENT / RENDEMENT	max 90 % min 94 %	89 % 93 %
VALUE / VALEUR / WAARDE	max 0,04 % min 0,02 %	0,04 % 0,02 %
DIMENSIONS / DIMENSIONS / GEWICHT	65 X 51 X 115 cm	
WEIGHT / POIDS / GEWICHT	125 kg	125 kg
HEATING ENVIRONMENT / VOLUME CHAUFFÉ / TE VERWARMEN RUIMTE	240 m3	330 m3
AVERAGE NOISE / BRUIT MOYEN / GEMIDDELD GELUIDSNIVEAU	30 db	30 db
TANK CAPACITY / CAPACITÉ DU RÉSERVOIR / CAPACITEIT VAN HET RESERVOIR	16 kg	16 kg







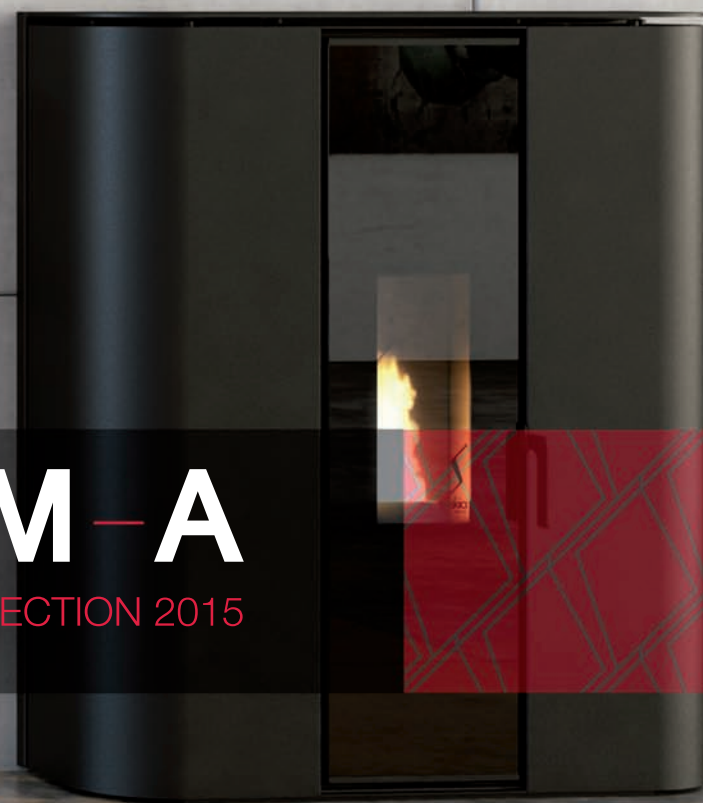

# P - L - A - S - M - A

COLLECTION 2015

## specifications

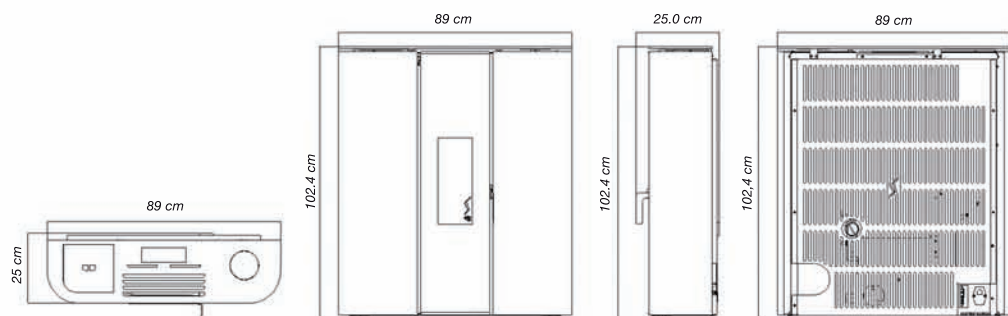

### TECHNICAL TABLE / TECHNISCHE TABEL / TABLEAU TECHNIQUE

POWER / PUISSANCE / VERMOGEN	max	8 kw
	min	1,8 kw
PELLETS CONSUMPTION / CONSOMMATION DE PELLETS / PELLET CONSUMPTIE	max	1,63 kg/h
	min	0,36 kg/h
RENDEMENT / RENDEMENT / RENDEMENT	max	89 %
	min	94 %
VALUE / VALEUR / WAARDE	max	0,04 %
	min	0,035 %
DIMENSIONS / DIMENSIONS / GEWICHT	89 X 25 X 102 cm	
WEIGHT / POIDS / GEWICHT	125 kg	
HEATING ENVIRONMENT / VOLUME CHAUFFÉ / TE VERWARMEN RUIMTE	330 m3	
AVERAGE NOISE / BRUIT MOYEN / GEMIDDELD GELUIDSNIVEAU	30 db	
TANK CAPACITY / CAPACITÉ DU RÉSERVOIR / CAPACITEIT VAN HET RESERVOIR	13 kg	



## styles



NOIR

## fr

Optez pour la finesse et la délicatesse avec le modèle « Plasma ». Ses allures très carrées et sa fine épaisseur (seulement 25 cm) lui confèrent des traits de ressemblances avec les écrans plats de télévision actuels où l'image laisse place à une flamme ravissante qui illumine le regard. Ce modèle, qui pourra aisément s'intégrer dans les plus petits espaces, dispose également de deux sorties pour l'expulsion de la fumée (supérieure et postérieure). Afin de pouvoir coller au mieux avec de nombreux types d'intérieur, le modèle Plasma est disponible en couleur noir ainsi qu'en version suspendue « up ».

## nl

De ultradunne Plasma (slechts 25 cm dik) past in de kleinste ruimtes van uw huis en in elk type interieur. Deze kachel beschikt over drie uitgangen voor de rookafvoer: een aan de zijkant, een aan de bovenkant en een aan de achterkant. Hij is bekleed met gegroefde kalksteen, blauwe hardsteen en serpentijnsteen afkomstig uit natuurlijke grotten. Ook verkrijgbaar als hangmeubel.

## it

Optate per la finezza e delicatezza con il modello "Plasma". L'aspetto squadrato e la poca profondità gli conferiscono l'aspetto di un moderno televisore dove l'immagine è rappresentata dalla fiamma che illumina lo sguardo. Questo modello, posizionabile anche in piccoli spazi, dispone di due uscite fumi: superiore e posteriore. Al fine di adattarsi al meglio nei più diversi ambienti, il modello "Plasma" è disponibile nel colore Nero ed anche in versione "sospesa".



P L A S M A

CLASSIC

## specifications

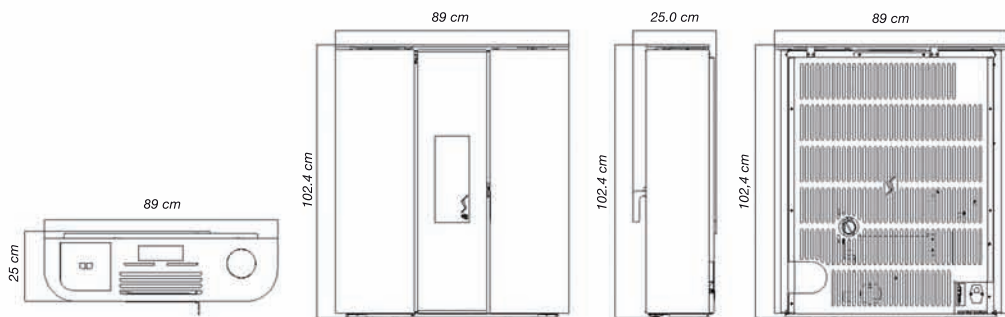

### TECHNICAL TABLE / TECHNISCHE TABEL / TABLEAU TECHNIQUE

POWER / PUISSANCE / VERMOGEN	max	8 kw
	min	1,8 kw
PELLETS CONSUMPTION / CONSOMMATION DE PELLETS / PELLET CONSUMPTIE	max	1,63 kg/h
	min	0,36 kg/h
RENDEMENT / RENDEMENT / RENDEMENT	max	89 %
	min	94 %
VALUE / VALEUR / WAARDE	max	0,04 %
	min	0,035 %
DIMENSIONS / DIMENSIONS / GEWICHT	89 X 25 X 102 cm	
WEIGHT / POIDS / GEWICHT	125 kg	
HEATING ENVIRONMENT / VOLUME CHAUFFÉ / TE VERWARMEN RUIMTE	330 m <sup>3</sup>	
AVERAGE NOISE / BRUIT MOYEN / GEMIDDELD GELUIDSNIVEAU	30 db	
TANK CAPACITY / CAPACITÉ DU RÉSERVOIR / CAPACITEIT VAN HET RESERVOIR	13 kg	



## styles



BLANC



NOIR



BORDEAUX

## fr

Optez pour la finesse et la délicatesse avec le modèle « Plasma ». Ses allures très carrées et sa fine épaisseur (seulement 25 cm) lui confèrent des traits de ressemblances avec les écrans plats de télévision actuels où l'image laisse place à une flamme ravissante qui illumine le regard. Ce modèle, qui pourra aisément s'intégrer dans les plus petits espaces, dispose également de deux sorties pour l'expulsion de la fumée (supérieure et postérieure). Afin de pouvoir coller au mieux avec de nombreux types d'intérieur, le modèle Plasma est disponible en couleur noir ainsi qu'en version suspendue « up ».

## nl

De ultradunne Plasma (slechts 25 cm dik) past in de kleinste ruimtes van uw huis en in elk type interieur. Deze kachel beschikt over drie uitgangen voor de rookafvoer: een aan de zijkant, een aan de bovenkant en een aan de achterkant. Hij is bekleed met gegroefde kalksteen, blauwe hardsteen en serpentinsteen afkomstig uit natuurlijke grotten. Ook verkrijgbaar als hangmeubel.

## it

Optate per la finezza e delicatezza con il modello "Plasma". L'aspetto squadrato e la poca profondità gli conferiscono l'aspetto di un moderno televisore dove l'immagine è rappresentata dalla fiamma che illumina lo sguardo. Questo modello, posizionabile anche in piccoli spazi, dispone di due uscite fumi: superiore e posteriore. Al fine di adattarsi al meglio nei più diversi ambienti, il modello "Plasma" è disponibile nel colore Nero ed anche in versione "sospesa".

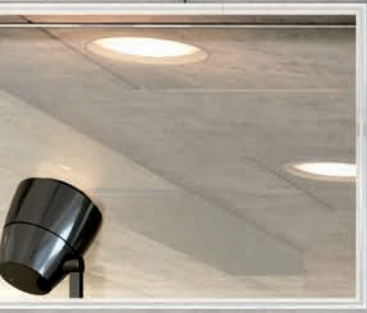

P-L-A-S-M-A  
GLASS



## specifications



### TECHNICAL TABLE / TECHNISCHE TABEL / TABLEAU TECHNIQUE

POWER / PUISSANCE / VERMOGEN	max	8 kw
	min	1,8 kw
PELLETS CONSUMPTION / CONSOMMATION DE PELLETS / PELLET CONSUMPTIE	max	1,63 kg/h
	min	0,36 kg/h
RENDEMENT / RENDEMENT / RENDEMENT	max	89 %
	min	94 %
VALUE / VALEUR / WAARDE	max	0,04 %
	min	0,035 %
DIMENSIONS / DIMENSIONS / GEWICHT	89 X 25 X 102 cm	
WEIGHT / POIDS / GEWICHT	125 kg	
HEATING ENVIRONMENT / VOLUME CHAUFFÉ / TE VERWARMEN RUIMTE	330 m3	
AVERAGE NOISE / BRUIT MOYEN / GEMIDDELD GELUIDSNIVEAU	30 db	
TANK CAPACITY / CAPACITÉ DU RÉSERVOIR / CAPACITEIT VAN HET RESERVOIR	13 kg	



## styles



NOIR MATE

## fr

Optez pour la finesse et la délicatesse avec le modèle « Plasma ». Ses allures très carrées et sa fine épaisseur (seulement 25 cm) lui confèrent des traits de ressemblances avec les écrans plats de télévision actuels où l'image laisse place à une flamme ravissante qui illumine le regard. Ce modèle, qui pourra aisément s'intégrer dans les plus petits espaces, dispose également de deux sorties pour l'expulsion de la fumée (supérieure et postérieure). Afin de pouvoir coller au mieux avec de nombreux types d'intérieur, le modèle Plasma est disponible en couleur noir ainsi qu'en version suspendue « up ».

## nl

De ultradunne Plasma (slechts 25 cm dik) past in de kleinste ruimtes van uw huis en in elk type interieur. Deze kachel beschikt over drie uitgangen voor de rookafvoer: een aan de zijkant, een aan de bovenkant en een aan de achterkant. Hij is bekleed met gegroefde kalksteen, blauwe hardsteen en serpentijnsteen afkomstig uit natuurlijke grotten. Ook verkrijgbaar als hangmeubel.

## it

Optate per la finezza e delicatezza con il modello "Plasma". L'aspetto squadrato e la poca profondità gli conferiscono l'aspetto di un moderno televisore dove l'immagine è rappresentata dalla fiamma che illumina lo sguardo. Questo modello, posizionabile anche in piccoli spazi, dispone di due uscite fumi: superiore e posteriore. Al fine di adattarsi al meglio nei più diversi ambienti, il modello "Plasma" è disponibile nel colore Nero ed anche in versione "sospesa".



P L A S M A

GLASS DARK  
MIRROR









# F O Y E R

COLLECTION 2015

# specifications

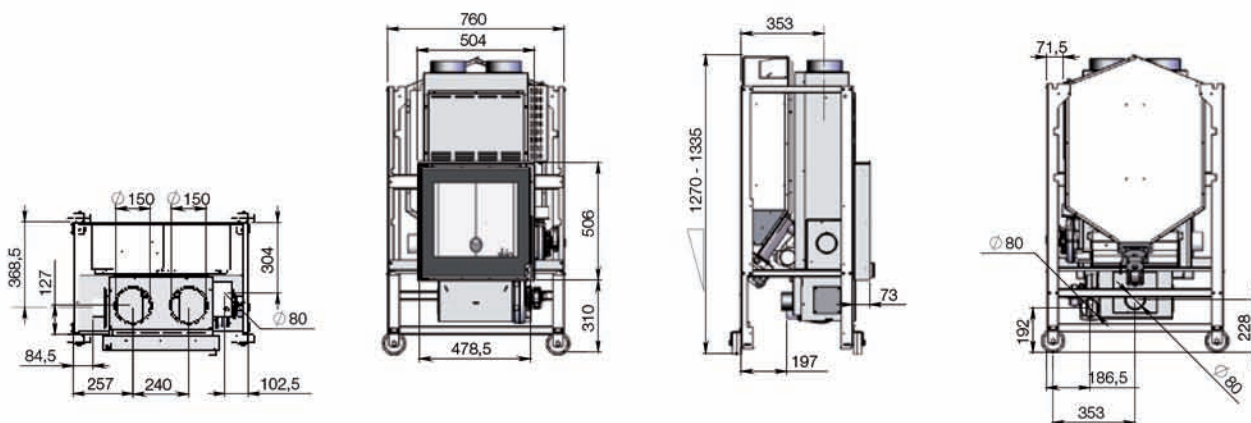

## TECHNICAL TABLE / TECHNISCHE TABEL / TABLEAU TECHNIQUE

POWER / PUISSANCE / VERMOGEN	max 11,5 kw min 3,7 kw
PELLETS CONSUMPTION / CONSOMMATION DE PELLETS / PELLET CONSUMPTIE	max 2,7 kg/h min 0,8 kg/h
RENDEMENT / RENDEMENT / RENDEMENT	max 87,5 % min 90,0 %
VALUE / VALEUR / WAARDE	max 0,017 % min 0,045 %
DIMENSIONS / DIMENSIONS / GEWICHT	77 x 62 x 127 cm
WEIGHT / POIDS / GEWICHT	115 kg
HEATING ENVIRONMENT / VOLUME CHAUFFÉ / TE VERWARMEN RUIMTE	330 m <sup>3</sup>
HEATING FAN / DÉBIT VENTILATEUR / VERWARMING VENTILATOR	260 m <sup>3</sup> /h + 160 m <sup>3</sup> /h
TANK CAPACITY / CAPACITÉ DU RÉSERVOIR / CAPACITEIT VAN HET RESERVOIR	60 kg



## fr

Junior de la gamme des foyers à pellets, il possède une vitre de 50 cm et un double brûleur de fonte laissant la flamme prendre l'espace vitré. Comme chaque foyer Vision, il est muni de 2 ventilateurs d'air centrifuges pouvant canaliser votre air chaud jusqu'à 12 mètres sans aucune perte. Plusieurs options sont disponibles afin de créer votre cheminée sur mesure.

## nl

Het is de junior van onze pellet haarden, het heeft een 50 cm raam en dubbele gietijzeren brander waardoor het glas langer schoon blijft. Zoals bij iedere Vision, het komt met twee centrifugaal ventilatoren die de mogelijkheid geven om warme lucht tot 12 meter afstand te kanaliseren zonder verlies. Verschillende opties zijn beschikbaar om uw eigen persoonlijke haard ontwerp te maken.

## en

It is the junior size our of pellet fireplaces, it has a 50 cm window and double cast iron burner flame leaving a clean glass area. As with all Vision models, it comes with two centrifugal air fans giving the option to channel hot air up to 12 meters distance without losses. Several options are available to create your own personal fireplace design.

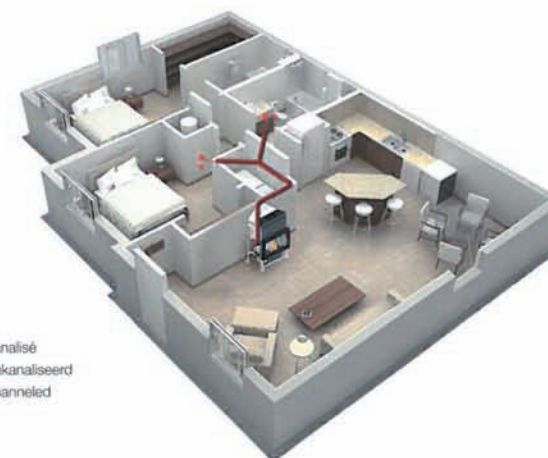

Canalisé  
Gekanaliseerd  
Channeled

V | S | I | O | N

500



# specifications

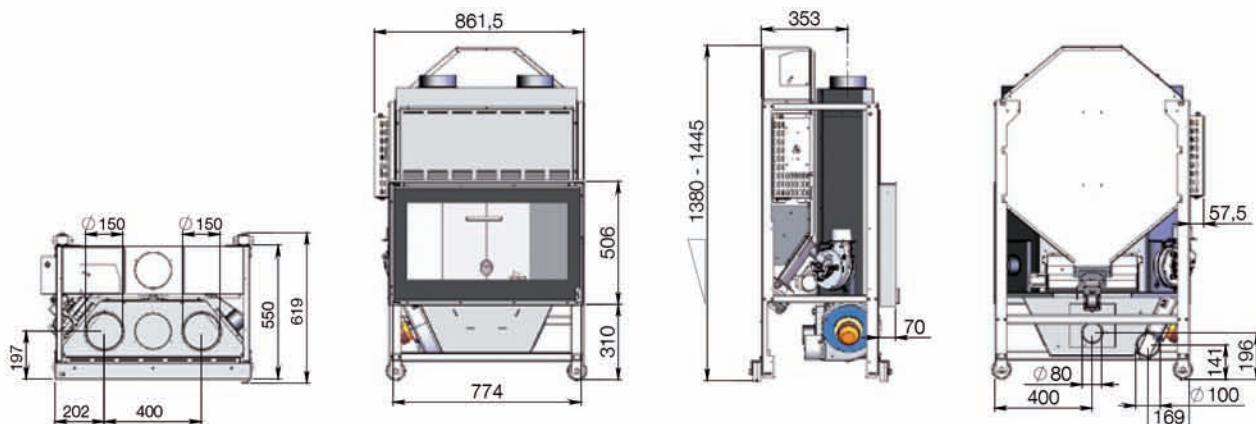

## TECHNICAL TABLE / TECHNISCHE TABEL / TABLEAU TECHNIQUE

POWER / PUISSANCE / VERMOGEN	max 14,0 kw
	min 5,1 kw
PELLETS CONSUMPTION / CONSOMMATION DE PELLETS / PELLET CONSUMPTIE	max 3,5 kg/h
	min 1,2 kg/h
RENDEMENT / RENDEMENT / RENDEMENT	max 85,0 %
	min 88,5 %
VALUE / VALEUR / WAARDE	max 0,020 %
	min 0,017 %
DIMENSIONS / DIMENSIONS / GEWICHT	86 x 62 x 138 cm
WEIGHT / POIDS / GEWICHT	150 kg
HEATING ENVIRONMENT / VOLUME CHAUFFÉ / TE VERWARMEN RUIMTE	395 m <sup>3</sup>
AVERAGE NOISE / BRUIT MOYEN / GEMIDDELD GELUIDSNIVEAU	260 m <sup>3</sup> /h + 160 m <sup>3</sup> /h
TANK CAPACITY / CAPACITÉ DU RÉSERVOIR / CAPACITEIT VAN HET RESERVOIR	76 kg



CE UNI EN 14785:2006

## fr

Le Vision 800 vous séduira par sa ligne sobre. Il est le premier des foyers développant 14Kw.

Comme chaque foyer Vision, il est muni de 2 ventilateurs d'air centrifuges pouvant canaliser votre air chaud jusqu'à 12 mètres sans aucune perte. Plusieurs options sont disponibles afin de créer votre cheminée sur mesure.

## nl

De Vision 800 zal u verleiden met zijn strakke lijnen, Het bereikt een vermogen van 14 kW.

Zoals bij iedere Vision, het komt met twee centrifugaal ventilatoren die de mogelijkheid geven om warme lucht tot 12 meter afstand te kanaliseren zonder verlies. Verschillende opties zijn beschikbaar om uw eigen persoonlijke haard ontwerp te maken.

## en

The Vision 800 will seduce you with its clean lines, It achieves an output of 14 Kw.

As with all Vision models, it comes with two centrifugal air fans giving the option to channel hot air up to 12 meters distance without losses. Several options are available to create your own personal fireplace design.

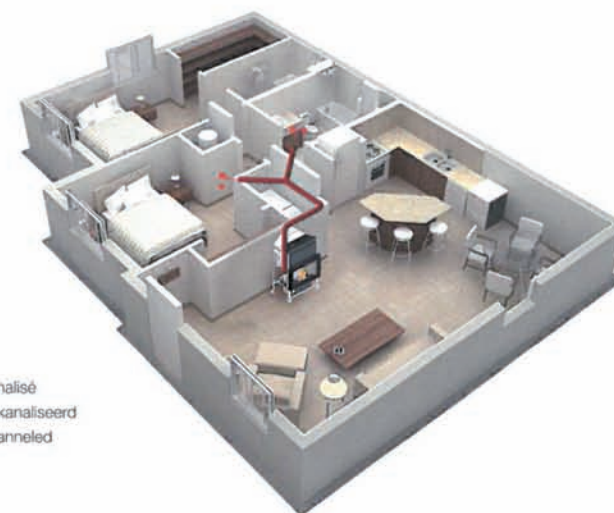

Canalisé  
Gekanaliseerd  
Channeled



V I S I O N  
800

# specifications

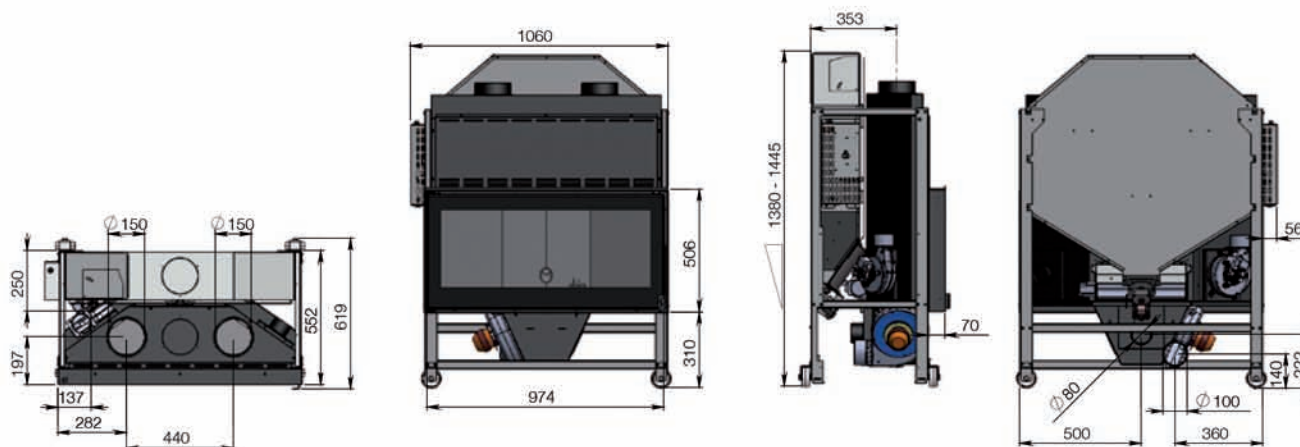

## TECHNICAL TABLE / TECHNISCHE TABEL / TABLEAU TECHNIQUE

POWER / PUISSANCE / VERMOGEN	max 14,0 kw min 5,1 kw
PELLETS CONSUMPTION / CONSOMMATION DE PELLETS / PELLET CONSUMPTIE	max 3,5 kg/h min 1,2 kg/h
RENDEMENT / RENDEMENT / RENDEMENT	max 85,0 % min 88,5 %
VALUE / VALEUR / WAARDE	max 0,020 % min 0,017 %
DIMENSIONS / DIMENSIONS / GEWICHT	106 x 62 x 138 cm
WEIGHT / POIDS / GEWICHT	162 kg
HEATING ENVIRONMENT / VOLUME CHAUFFÉ / TE VERWARMEN RUIMTE	395 m3
HEATING FAN / DÉBIT VENTILATEUR / VERWARMING VENTILATOR	260 m3/h + 160 m3/h
TANK CAPACITY / CAPACITÉ DU RÉSERVOIR / CAPACITEIT VAN HET RESERVOIR	90 kg



CE UNI EN 14785:2006

## fr

Vision 1000 est le foyer à pellet qui ressemble le plus à un foyer à bois. Avec sa grande vitre d'1 mètre, il vous sera permis de laisser libre court à votre imagination afin de créer une cheminée prenant une place importante dans votre habitation. Votre vision 1000 deviendra un point de rassemblement pour toute la famille lors de vos soirées hivernales. Comme chaque foyer Vision, il est muni de 2 ventilateurs d'air centrifuges pouvant canaliser votre air chaud jusqu'à 12 mètres sans aucune perte. Plusieurs options sont disponibles afin de créer votre cheminée sur mesure.

## nl

De Vision 1000 is een pellet open haard die meer op een hout open haard lijkt. Met zijn een meter grote glas, is het zonden om deze open haard niet in een belangrijke e zichtbare plaats van uw huis te plaatsen. U Vision 1000 zal een verzamelpunt voor de hele familie worden tijdens uw winteravonden. Zoals bij iedere Vision, het komt met twee centrifugaal ventilatoren die de mogelijkheid geven om warme lucht tot 12 meter afstand te kanaliseren zonder verlies. Verschillende opties zijn beschikbaar om uw eigen persoonlijke haard ontwerp te maken.

## en

The Vision 1000 is a pellet fireplace that looks more like a wood burning fireplace. With its large one meter glass, you will be given the freedom to imagine and create your fireplace making it an important place of your home. Your Vision 1000 will become a gathering point for the whole family during your winter evenings. As with all Vision models, it comes with two centrifugal air fans giving the option to channel hot air up to 12 meters distance without losses. Several options are available to create your own personal fireplace design.

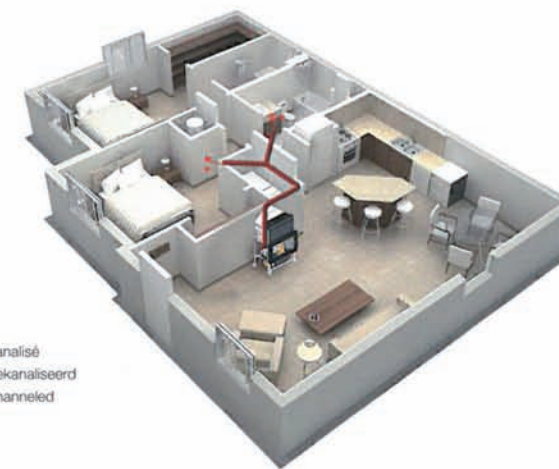

Canalisé  
Gekanaliseerd  
Channeled



V I S I O N

1000





#### TECHNICAL TABLE / TECHNISCHE TABEL / TABLEAU TECHNIQUE

POWER / PUISSANCE / VERMOGEN	max	8 kw
	min	1,8 kw
PELLETS CONSUMPTION / CONSOMMATION DE PELLETS / PELLET CONSUMPTIE	max	1,63 kg/h
	min	0,36 kg/h
RENDEMENT / RENDEMENT / RENDEMENT	max	89 %
	min	94 %
VALUE / VALEUR / WAARDE	max	0,04 %
	min	0,035 %
WEIGHT / POIDS / GEWICHT		125 kg
HEATING ENVIRONMENT / VOLUME CHAUFFÉ / TE VERWARMEN RUIMTE		330 m3
AVERAGE NOISE / BRUIT MOYEN / GEMIDDELD GELUIDSNIVEAU		30 db





# DIAMOND

DISPONIBLE JUIN 2015



Sortie de fumée supérieure  
Boven rookkanaal  
Superior smoke exit



Suspension kit UP  
Uitgaande bovenlucht  
UP suspension kit

# I — N — F — O — G



Chronothermostat  
Klokthermostaat  
Chronothermostat



Mode Automaeco-stop automatic modeop  
Automatische eco stop modus  
Eco-stop automatic mode



Ventilation Interne  
Interne ventilatie  
Inner fan



Sortie d'air chaud supérieure  
Uitgaande bovenlucht  
Superior hot air exit

# R — A — P — H — I — C



Programmable  
Programmeerbaar  
Programmable



Télécommande thermostatique  
Thermostatische afstandsbediening  
Thermostatic remote control



## Légende des icônes

## Legenda pictogrammen

## Icons legend

### un système de fermeture discret

Les modèles Tower, Fusion, Eclipse et Smart sont tous dotés d'un système d'ouverture à l'arrière du poêle, ce qui leur confère une esthétique très appréciable; leurs portes restent sûres tout en bénéficiant d'un aspect minimaliste. Un enfant pourra difficilement manipuler le poêle par inadvertance.



### “locksure” locksystem

A discrete lock system. All Tower, Fusion, Eclipse and Smart models are equipped with an opening system at the back of the stove providing a noticeable sense of beauty; the doors remain secure and benefit from a minimalist look at the same time. A child would hardly handle the stove by accident.

### sluitsysteem "locksure" veilig en minimalistisch

Een discreet sluitsysteem. De modellen Tower, Fusion, Eclipse en Smart zijn allemaal uitgerust met een openingssysteem aan de achterkant van de kachel. Dit verhoogt de esthetiek van de kachel en geeft de deurtjes een minimalistische toets. Tegelijkertijd zorgt dit ook voor een beveiligend aspect, omdat de kachel zo moeilijk Der interne Brenner umfasst eine Brennkammer per ongeluk gehanteerd kan worden door kinderen.



### **air + system**

Nous avons imaginé sur nos poêles un système permettant à l'air chaud d'être canalisé via une sortie aménagée sur le corps de chauffe. Un ventilateur principale, qui vous permettra d'expulser de l'air chaud dans le volume ou votre poêle sera placé et un ventilateur supplémentaire pouvant canaliser votre air chaud. Ce système peut vous permettre de chauffer des pièces voisines jusqu'à 12 mètres sans réelle perte de chaleur.

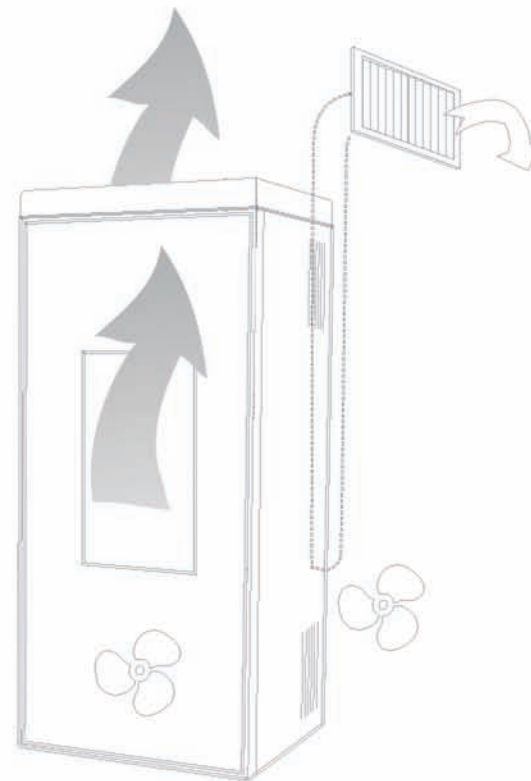

# Plus skia design



## mode automatique eco-stop

Ce mode prend en charge la gestion du poêle: une fois la température désirée atteinte, le poêle modulera sa puissance durant la première phase, pour ensuite s'arrêter réduisant ainsi la consommation et le gaspillage d'énergie, tout en maintenant la température désirée.

Système identique à une chaudière.

## automatische eco stop modus

Deze modus ondersteunt het beheer van de kachel: zodra de gewenste temperatuur is bereikt zal de kachel zijn vermogen gedurende korte periodes aanpassen, en zo het energieverbruik en de energieverstopping verminderen terwijl de gewenste temperatuur behouden blijft.

## eco-stop automatic mode

This mode assumes the stove management: once the desired temperature is reached, the stove will modulate its power during the first phase, and then it will stop to reduce the consumption and the waste of energy, still maintaining the desired temperature. It's identical to a furnace system





## skia dynamic system

Le changement de marque de pellet occasionne parfois quelques petits soucis de paramétrage sur certains modèles de poêles. La flamme est un peu moins belle et la consommation augmente un peu. Chez Skia, nous avons équipé tous nos modèles du système ACTIVE. Ce dispositif adapte automatiquement les réglages aux granulés, (quelle que soit leur longueur et leur taux d'humidité) à la typologie de fumisterie.

## le meilleur chauffage, à tout moment.

Grâce à un microprocesseur situé à l'intérieur du poêle, l'air destiné à la combustion est mesuré selon la quantité de granulés présents dans le brasier. Ceci permet une combustion parfaite, ce qui se traduit par une moindre consommation, par une réduction des émissions et par des nettoyages beaucoup moins fréquents.

## skia dynamic system

Wanneer u een ander merk pellets gaat gebruiken, kan dit bij bepaalde modellen soms kleine problemen veroorzaken bij de instellingen. De vlam is wat minder mooi en het verbruik stijgt licht. Bij Skia hebben we onze modellen uitgerust met het ACTIVE systeem. Deze voorziening past de instellingen automatisch aan de pellets aan, ongeacht hun lengte en vochtigheidsgraad.

## de beste verwarming, op elk moment.

Dankzij een microprocessor aan de binnenkant van de kachel wordt de voor de verbranding bestemde lucht gemeten op basis van de hoeveelheid pellets aanwezig in de vuurkorf. Dit zorgt voor een perfecte verbranding, wat resulteert in minder verbruik, een vermindering van de uitstoot en minder frequent reinigen.

## skia dynamic system

The change of pellets brand may cause some troubles as regards measurements on some stove models. The flame is not so appealing and the consumption increases a little. At Skia, our models are equipped with an ACTIVE system. This appliance automatically adapts the adjustments to the pellets (whatever their length and humidity rate) and to the chimney-building typology.

## the best heating, any time.

Thanks to a microprocessor inside the stove, the air for combustion is measured according to the quantity of pellets in the blazing fire. This allows a perfect combustion, which represents a minor consumption due to a decrease of emissions and less frequent cleansings.



## système silencieux

Les indispensables ventilateurs sont souvent la source d'un bruit incommodant. Tous les poêles de la gamme Skia-Design sont équipées de ventilateurs avec coussinets en silicone grâce auxquels les vibrations gênantes sont absorbées, diminuant ainsi considérablement le bruit.

## een stil systeem

De onmisbare ventilatoren zijn dikwijls een bron van geluidsoverlast. Alle kachels Skia-Design gamma zijn uitgerust met ventilatoren met siliconen pads waarmee schadelijke trillingen worden geabsorbeerd, waardoor de geluidsoverlast aanzienlijk verminderen.

## silent system

The essential fans are frequently associated with inconvenient noise. All Skia-Design stoves are equipped with fans with silicone pads through which harmful vibrations are absorbed, thereby considerably reducing the noise.

## fonte

Le brûleur interne comprend un dos de foyer et un brasier en fonte, tous deux inusables et favorisant une excellente réflexion de la chaleur. En outre, l'utilisation de la fonte améliore de rendement de nos appareils

## het gietijzer

De interne pitje heeft een open haard en een koperslager gietijzer, zowel onverwoestbaar en het bevorderen van een uitstekende warmte-reflectie. Bovendien, het gebruik van gietijzeren verbetert de prestaties van onze apparaten

## cast-iron

The internal back burner includes a fireplace and a brazier cast iron, both indestructible and promoting excellent heat reflection. In addition, the use of cast iron improves the RENDMENT of our devices



## Skia key features

Des modèles uniques, adaptables à tous les types d'intérieurs, une palette de couleurs disponible selon les goûts et les envies... voilà la clé du succès de Skia Design.

Dotés d'un top coulissant, d'une porte d'accès testée et approuvée pour la sécurité des enfants, ainsi que d'un espace technique facilement démontable pour un entretien en toute tranquillité, les poêles Skia Design sont l'image qu'on n'arrête jamais le progrès en matière de poêles à pellet et fait de l'innovation, du design et de la RENDEMENT ses chevaux de bataille pour proposer toujours plus de qualité à sa clientèle.

## Skia design: punti chiave

Modelli unici, adattabili ad ogni tipo di ambiente, una gamma colori disponibili che seguono i gusti e i desideri... ecco le chiavi del successo di Skia Design.

Dotate di un top scorrevole, una porta testata ed approvata per la sicurezza dei bambini, e di un vano tecnico facilmente accessibile per manutenzioni in tutta tranquillità, le stufe Skia Design sono l'immagine che non pone freni al progresso delle stufe a pellet, e fanno di innovazione, di design e di RENDEMENTs i cavalli di battaglia per proporre alla Clientela il massimo della qualità.





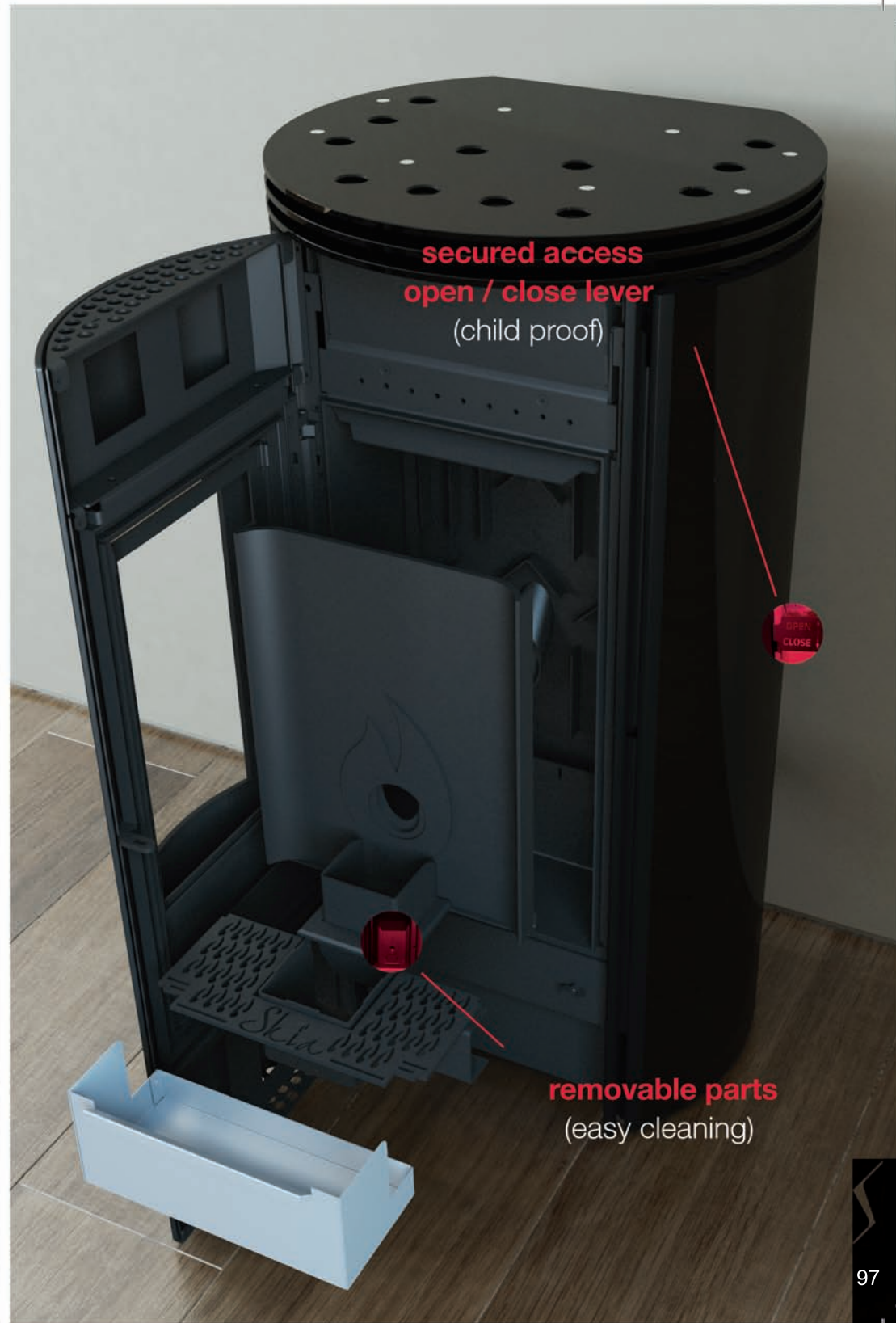

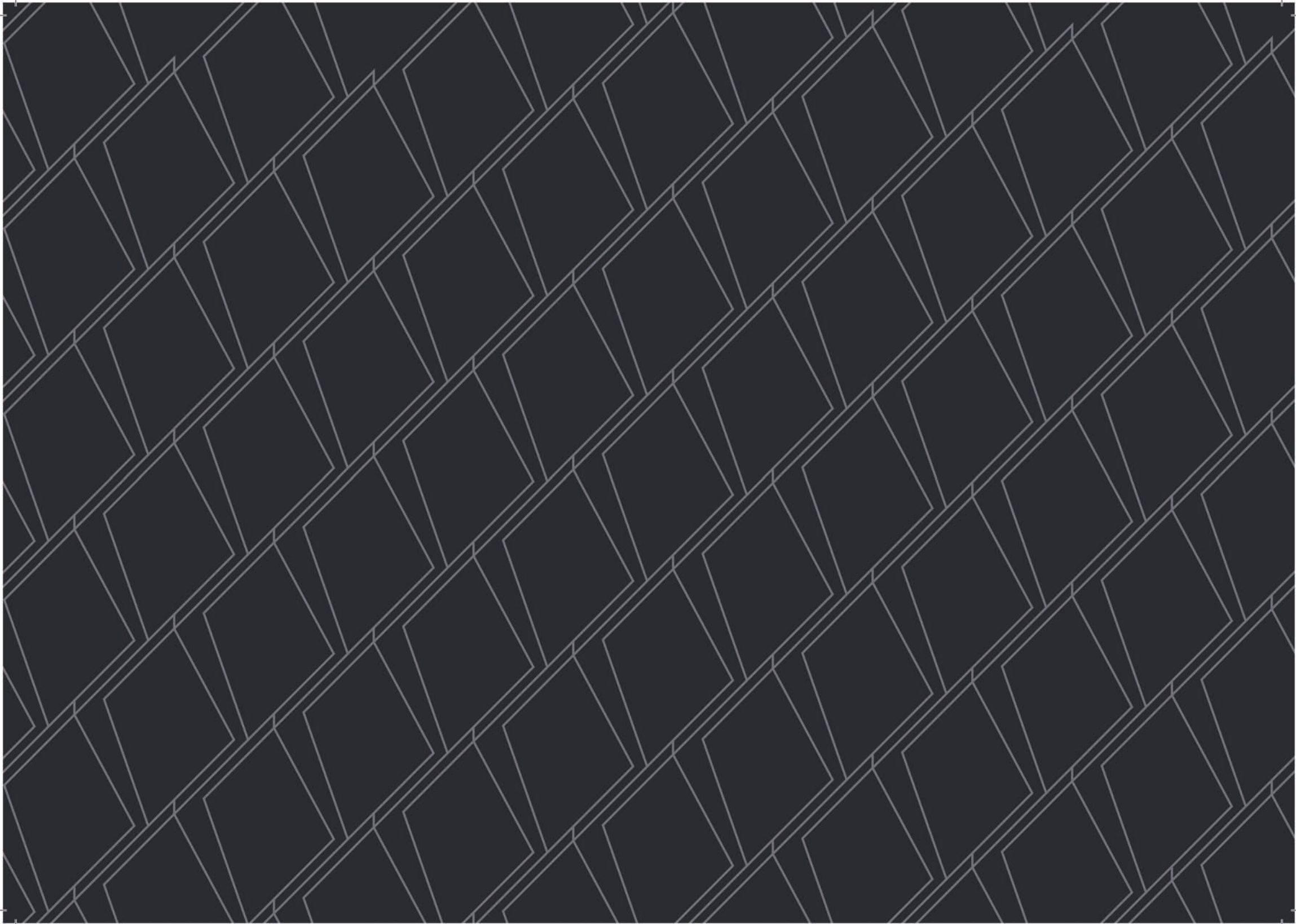



**I**nnovatives

**I**ntelligents

**H**I

**I**nteressants

**U**P

**I**deal

**I**mbattables

**I**nitiatives

**C**LASSIC

**I**N

**I**berbel

**I**nternational

**M**INI

/ CHEMIN DE THULIN 61  
7370 DOUR  
BELIQUE

/ TEL +32 065 708 932

/ [www.skia-design.be](http://www.skia-design.be)  
[information@skia-design.be](mailto:information@skia-design.be)

**I**mpressionnants