



KAMINÖFFEN POÊLES-CHEMINÉES

15/16

Wärme in ihrer schönsten Form.
La chaleur en pleine forme.



Inhalt

Sommaire

Was macht Austroflamm Öfen so einzigartig?

Qu'est-ce qui rend les poêles Austroflamm aussi uniques ?

Heat Memory System / Xtra Technologie 2 / 3

Heat Memory System / Technologie Xtra

Keramott Feuerraumauskleidung 4

Keramott Habillage de foyer

Verbrennungstechnik 5

Technique de combustion

NEW! DEXTER 6

BONO / BONO **Xtra** 12

FLOK 2.0 16

FYNN **Xtra** 20

GLASS 24

JESS **Xtra** 28

JINI / JINI **Xtra** 32

KOKO 2.0 / KOKO **Xtra** 2.0 36

LOUNGE / LOUNGE **Xtra** 40

LUCY COOK 44

MOBY 48

MONO 52

PALLAS / PALLAS BACK / PALLAS / PALLAS FOUR 56

PI-KO 60

RAY **Xtra** 64

SLIM 2.0 68

STILA 72

TOWER **Xtra** 2.0 76

UNO **Xtra** / UNO BACK / UNO FOUR 80

YAN **Xtra** 84

GUSSÖFEN / POÊLES EN FONTE

CHESTER COMPACT / CHESTER / CHESTER **Xtra** 88

G1 / WIEN 92

Rauchrohre / Bodenplatten / Tuyaux / Plaques de sol 96

Farben / Couleurs 97

Technische Daten / Caractéristiques techniques 98

Weitere Modell-Linien / Autres gammes de modèles 104

Speicherwärme durch Heat Memory System und Xtra Technologie

Accumulation de chaleur grâce à Heat Memory System et technologie Xtra

Oft gewünscht, doch bei Kaminöfen selten zu finden: Die schnelle Wärme, für die Kaminöfen bekannt und beliebt sind, soll auch mit lang anhaltender Speicherwärme kombiniert werden. Durch das Heat Memory System von Austroflam werden unmögliche 8 Stunden Speicherwärme möglich (und es bleibt trotzdem ein schnelles Heizsystem)!

Souvent désirée mais plutôt rare pour les poêles à bois : la chaleur rapide, pour laquelle les poêles à bois sont connus et appréciés, doit pouvoir également se combiner à l'accumulation longue durée de la chaleur. Grâce au Heat Memory System d'Austroflam 8 heures d'accumulation de chaleur autrefois impossibles deviennent aujourd'hui possibles (tout en conservant la rapidité de chauffe malgré tout) !



Warum Speicherwärme? Pourquoi l'accumulation de chaleur ?

Gesundheit • Santé

Langwellige Strahlungswärme wird nicht nur als angenehm empfunden, sondern ist sogar gesund.

La chaleur par rayonnement est non seulement agréable mais elle est également bonne pour la santé.

Sparen beim Heizen • Economie de bois

Weniger oft nachlegen heißt auch weniger Holz verbrauchen. Und das spart natürlich bares Geld.

Recharger moins souvent signifie aussi consommer moins de bois. On économise donc de l'argent.

Gleichmäßige Wärmeabgabe statt Überheizen • Restituer la chaleur de façon uniforme au lieu de surchauffer

Sie wollen den Raum schnell erwärmen, aber dann diese Wärme lieber lange genießen, als immer weiter aufzuheizen.

Vous voulez réchauffer la pièce rapidement mais préférez profiter plus longtemps de la chaleur plutôt que de continuer à mettre du bois.



Welche Austroflam Öfen sind mit Heat Memory System ausrüstbar? Quels sont les poêles pouvant être équipés du Heat Memory System ?

	Ofen Poêle	mit Stahl-Seitenverkleidung avec revêtement latéral en acier	mit Keramik-Seitenverkleidung avec revêtement latéral en céramique	mit Speckstein-Seitenverkleidung avec revêtement latéral en stéatite
Bono		ja / oui	–	ja / oui
Chester		ja / oui	–	–
Dexter		ja / oui	–	–
Flok 2.0		ja / oui	–	nein / non
Jini		ja / oui	–	nein / non
Koko 2.0		ja / oui	–	nein / non
Moby		ja / oui	–	–
Pallas		ja / oui	nein / non	nein / non
Pallas Back / Four		ja / oui	nein / non	nein / non
Slim 2.0		ja / oui	–	–
Stila		ja / oui	–	–
Uno Back / Four		ja / oui	ja / oui	ja / oui

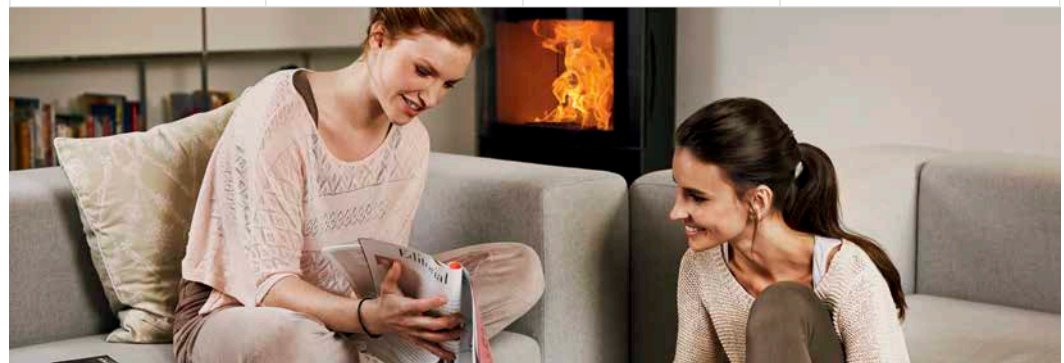

Wie lässt sich maximale Speicherwärme erreichen? Comment atteindre l'accumulation de chaleur maximum ?



> Heat Memory System-Platten
> Plaque pour Heat Memory System

Dafür sind vor allem zwei Faktoren entscheidend:

1. Ein Material mit herausragenden Speichereigenschaften.

Mit dem Heat Memory System hat Austroflamm ein sehr schweres (spezifisches Gewicht über 3!) Material entwickelt, das besonders gut Wärme aufnehmen und über einen langen Zeitraum abgeben kann. Natürlich ist dieses Material patentiert.

Pour cela deux facteurs sont décisifs :

1. Un matériau aux propriétés d'accumulation exceptionnelle.

Avec le Heat Memory System Austroflamm a développé un matériau très lourd (poids spécifique supérieur à 3!), qui peut particulièrement bien accueillir la chaleur et la restituer sur une période longue. Ce matériau est bien sûr breveté.



> Koko 2.0 mit Heat Memory System – Schnitt
> Koko 2.0 avec Heat Memory System – Coupe

2. Die Anbringung der Speichermasse.

Mindestens ebenso wichtig wie das Speichermaterial ist die Anbringung desselben. Die Speichermasse muss möglichst nahe an die Wärmequelle, also den Feuerraum des Ofens, gebracht werden. Wird das Speichermaterial lediglich als Außenverkleidung eines Ofens eingesetzt (zum Beispiel als Deckelplatte), dann erreicht einfach nicht genug Energie das Material. Deswegen wird bei Austroflamm die Speichermasse auch in den Ofen hineingepackt. Selbstverständlich ist auch die Art der Anbringung patentiert.

2. L'emplacement du matériau d'accumulation.

Tout aussi important que le matériau lui-même, la place de celui-ci. Le matériau doit se trouver le plus près possible de la source de chaleur, c'est à dire près du foyer. Si ce matériau n'est utilisé que sur les parois extérieures du poêle (le couvercle par exemple), trop peu d'énergie atteint le matériau. C'est pourquoi chez Austroflamm ce matériau d'accumulation est aussi intégré à l'intérieur du poêle. Bien entendu la façon d'intégrer ce matériau est aussi breveté.

Jetzt neu: noch länger Wärme speichern - Xtra! Nouveau : encore plus d'accumulation de chaleur - Xtra !

Die wahrscheinlich beste Wärmespeicherung ist eine Weiterentwicklung des bewährten Heat Memory Systems: Wir kombinieren das Heat Memory System mit einem speziellen Wärmetauscher, packen mehr als 100 kg davon in den Kaminofen und stattdessen diesen mit einer regelbaren und sogar abschließbaren Konvektionsluft aus. Fertig ist die Wärmespeicherung von mehr als 12 h!



> Tower Xtra 2.0 ohne Verkleidung mit 130 kg Wärmespeichermasse
> Tower Xtra 2.0 sans enveloppe : 130 kg de masse accumulative de chaleur

La meilleure façon d'accumuler la chaleur est probablement de développer encore davantage notre Heat Memory System qui a déjà fait ses preuves : nous avons combiné le Heat Memory System avec un échangeur de chaleur spécial, avons intégré 100 kg de ce matériau dans le poêle et avons équipé cet appareil avec un système d'air de convection réglable que l'on peut même fermer. C'est ainsi que l'on obtient plus de 12 heures de chauffe !



Das Xtra System gibt es für folgende Kaminöfen / Le système Xtra existe pour :
Bono • Chester • Fynn • Jess • Jini • Koko 2.0 • Lounge • Ray • Tower 2.0 • Uno • Yan

**Mehr als 12 h Speicherwärme mit nur 9 kg Holz.
Plus de 12 heures de chaleur accumulée avec seulement 9 kg de bois.**

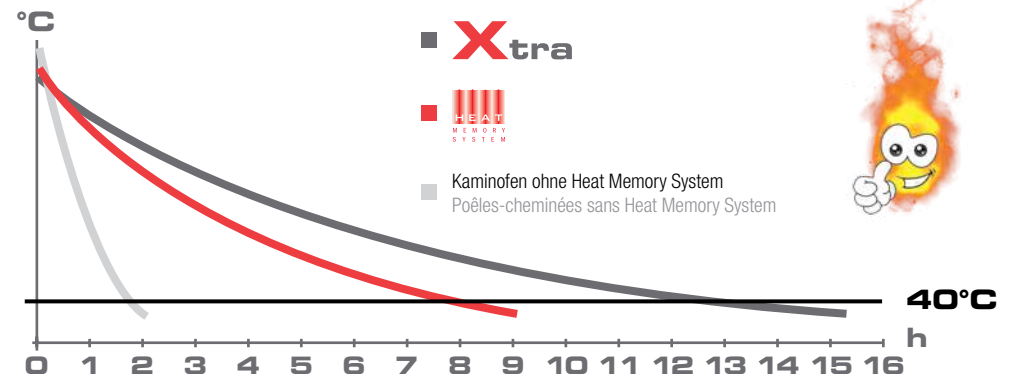



Keramott Feuerraumauskleidung / Keramott Habillage de foyer

Modernste Kaminöfen benötigen neben Designideen auch enorme Entwicklungsarbeit im Bereich der Verbrennungstechnik. Ein wesentliches Beispiel dafür ist die Feuerraumauskleidung:

Bei allen Austroflamm-Kaminöfen bestehen diese wichtigen Teile aus Keramott. Keramott ist eine spezielle Entwicklung, die es exklusiv von Austroflamm gibt. Das Material zeichnet sich durch ein besonderes Verhältnis zwischen Wärmedämmung und Wärmeleitung aus, wodurch schneller hohe Brennraumtemperaturen erreicht werden. Erst dadurch wird eine „saubere“, schadstoffarme Verbrennung möglich.

Dabei ist das Material hochhitzebeständig bis ca. 1.200 °C. Zudem kann sich der Feuerraum dadurch auch „freibrennen“, die Auskleidung nimmt Ruß weniger an als vergleichbare Materialien und bleibt schön hell. Unterstützt wird dieser Effekt auch durch die Oberflächenstruktur von Keramott.

Les poêles-cheminées les plus modernes, outre les idées de design, nécessitent également un travail de développement considérable en terme de technique de combustion. Un exemple essentiel est l'habillage du foyer.

Pour tous les poêles Austroflamm, les composants importants sont en Keramott. Keramott est un matériau exclusif à Austroflamm. Le matériau se distingue par un rapport particulier entre l'isolation thermique et la conductibilité thermique.

Cela permet ainsi une combustion « propre » avec des émissions nocives moindres. Le matériau résiste à des températures atteignant 1.200 °C. En outre, le foyer n'est pas souillé par la combustion, la suie adhère moins à l'habillage que des matériaux comparables, lequel conserve sa clarté. Cet effet est accentué également par la structure de surface de Keramott.

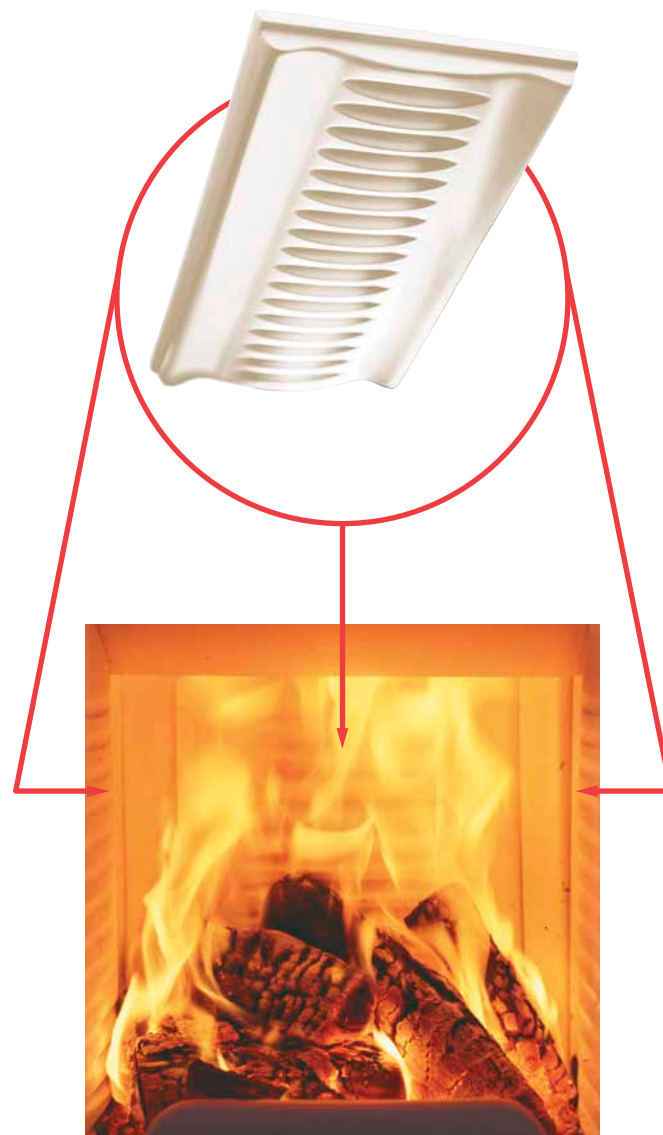

Verbrennungstechnik / Technique de combustion

Wir strengen uns an – mehr als gefordert. / Nous nous efforçons – plus qu'il ne faut.

Beinahe in ganz Europa sind für Kaminöfen die Grenzwerte der Norm EN 13240 einzuhalten. Doch leider sind diese Grenzwerte recht einfach einzuhalten und decken auch nur 2 Parameter ab. Viel strenger ist da schon die Vorgabe durch DIN Plus, die teilweise regional verlangt wird. Für ein Bündel von 5 verschiedenen Werten gilt es verschärfte Grenzwerte einzuhalten. Da verschiedene Emissionswerte in Wechselwirkung stehen, ist die Anforderung hier viel höher als bei der Europäischen Norm, die lediglich auf den CO-Ausstoß achtet, nicht jedoch zum Beispiel auf Staub.

Pratiquement partout en Europe, les poêles à bois doivent respecter les valeurs imposées par la norme EN 13240. Hélas ces valeurs sont très faciles à respecter et ne concernent que deux paramètres. Beaucoup plus sévère, la norme DIN Plus, qui est imposée en partie de façon régionale. Pour plus de 5 paramètres il est nécessaire de respecter des valeurs très strictes. Comme plusieurs valeurs d'émission interfèrent entre elles, les exigences sont alors beaucoup plus grandes que pour la norme européenne, qui par exemple considère les émissions de CO mais par contre pas des particules.

Grenzwerte deutlich unterschritten! / Valeurs limites de plus en plus basses !

Doch Austroflamm will – und kann – mehr: Das Diagramm zeigt, dass diese vorgegebenen Grenzwerte bei den Emissionen zum Teil um mehr als 50 % unterschritten werden, wobei gleichzeitig der Wirkungsgrad über dem geforderten Minimum liegt! Das bedeutet also sauberste Verbrennung bei höchster Effizienz. Hat etwa nur der im Diagramm dargestellte Kaminofen Mono diese strengsten Anforderungen unterschritten? Nein – alle Austroflamm Kaminöfen erfüllen die Anforderungen von EN 13240, DIN Plus und noch viele weitere, spezielle Normen!

Cependant Austroflamm veut – et peut – davantage : le diagramme montre que les valeurs exigées pour les émissions sont en partie en deçà de 50 % tout en faisant valoir un rendement bien au dessus du minimum obligatoire ! Cela signifie une combustion très propre pour une efficacité maximum. Est-ce que seul le poêle Mono montré dans le diagramme est en dessous de ces exigences très sévères ? Non, tous les poêles Austroflamm remplissent les conditions de la norme EN 13240, DIN Plus et de beaucoup d'autres normes spéciales ! Les poêles Austroflamm sont ainsi armés pour affronter l'avenir et ne craignent pas de voir arriver des valeurs limites encore plus sévères !

Diagramm zeigt die Unterschreitung von Grenzwerten lt. EN 13240 bzw. DIN Plus durch Austroflamm Öfen

Le diagramme montre la différence des valeurs des poêles Austroflamm par rapport aux valeurs autorisées par EN 13240, voire DIN Plus. Largement en dessous des normes !

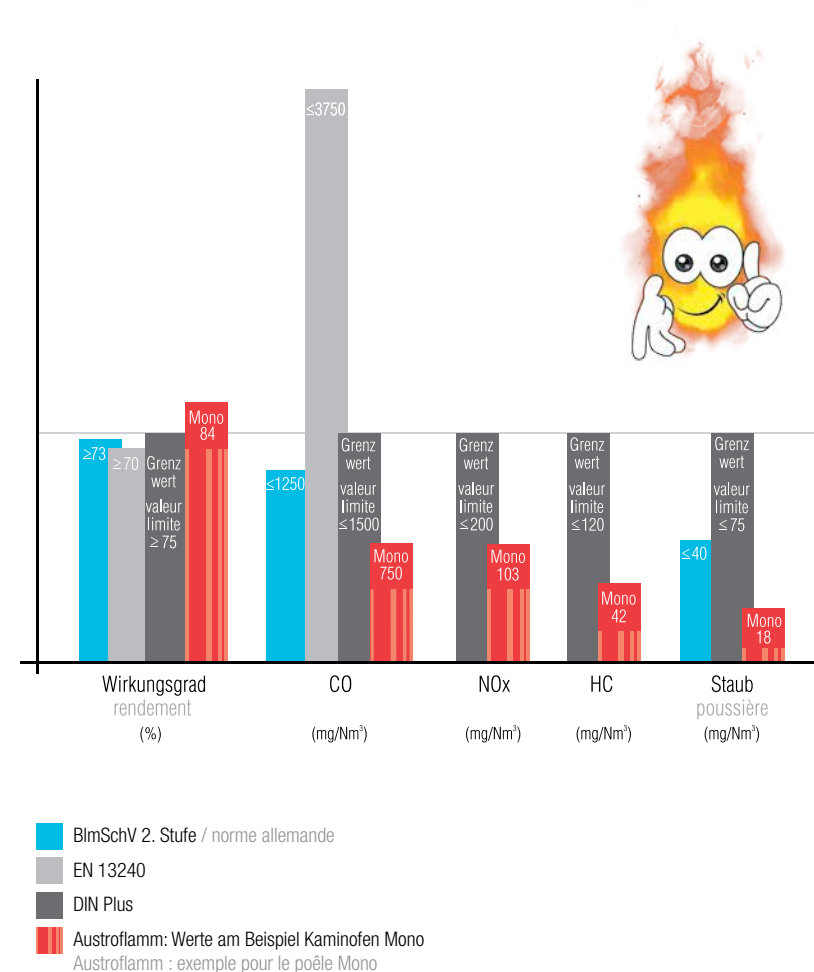

Dexter



Kennen Sie die Märchen aus 1001 Nacht? Mit ähnlich vielen Kombinationsmöglichkeiten wird Sie der Dexter verzaubern. Die cleveren Modulbausteine, die mit ihrer offenen Seite auch als Holzlagerfach dienen, machen es möglich. In die Aufsatzboxen lässt sich sogar noch eine ganze Menge Heat Memory System Wärmespeichermasse reinpacken.

Ihrer Kreativität sind keine Grenzen gesetzt: klein, mittel, groß, mit oder ohne Beistellbox oder auch extravagant ums Eck. Apropos Eck: der Dexter kommt mit einer großen Eckverglasung, die gleich von zwei Seiten Blick auf die Flammen bietet. Dabei können Sie auch Links- oder Rechtsanschlag der Türe wählen. Und das Schönste daran: der Dexter wird Sie gewiss länger als 1001 Nacht zum Träumen einladen.

Connaissez-vous le conte des Mille et une nuits ? Le Dexter vous fascinera avec au moins autant de combinaisons. Les modules intelligents, qui ouverts sur un côté peuvent aussi servir de range-bois, le permettent. Dans les modules supérieurs, on peut même y ajouter une grande quantité de Heat Memory System, de la pierre dans laquelle s'accumule la chaleur.

Votre créativité ne connaît aucune limite : petit, moyen, grand, avec ou sans module ou bien même de façon extravagante, dans un angle. A propos d'angle : le Dexter possède une grande vitre d'angle qui permet une vue sur les flammes sur deux côtés. Vous avez également le choix de la porte, soit avec la poignée à droite, soit à gauche. Et le plus beau dans tout cela : le Dexter vous invitera au rêve bien plus longtemps que 1001 nuits, c'est une certitude.

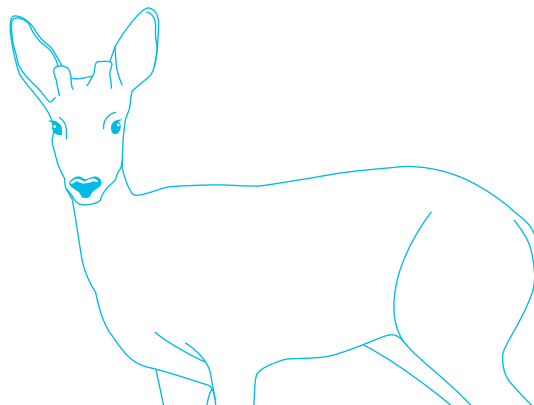

- 1** Zum Staunen: Dexter hier mit 2 Sockelboxen und 3 Aufsatzboxen.
A admirer : le Dexter avec deux modules inférieurs et 3 modules supérieurs.



1



Welcher Dexter passt zu Ihnen?

Quel Dexter vous convient le mieux ?

Einfach ausschneiden und losplanen! Maßstab 1:40 / Découpez et planifiez ! Echelle 1:40





2



3



4



5



6



7

Dexter

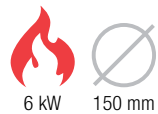
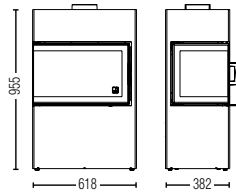

6 kW 150 mm

- 2 Verführerisch und praktisch zugleich: Die Sockel- und Beistellboxen bieten viel Stauraum.
Séduisants et pratiques à la fois : les modules inférieurs et latéraux proposent beaucoup d'espace de rangement.
- 3 Es ist angerichtet: Dexter symmetrisch angeordnet.
Le tableau est dressé : le Dexter symétrique.
- 4 Dexter mit Anschluss oben und Türanschlag rechts.
Le Dexter avec branchement dessus et charnières à droite.
- 5 Nicht nur ein Ofen, auch ein Möbelstück!
Ce n'est pas seulement un poêle, c'est aussi un meuble !
- 6 Feine Linienführung mit Schattenfuge.
Lignes fines aux joints creux.
- 7 Der Dexter von oben mit umlaufenden Konvektionsluftöffnungen.
Le Dexter vu d'en haut avec ouvertures de convection sur son contour.

Bono / Bono Xtra

Eigentlich müsste der Bono ja „Buono“ (ital. = gut) heißen. Wenngleich „gut“ eine leichte Untertreibung wäre. „Perfekt“ ist für den Alleskönner sicher die treffendste Beschreibung: Ideale Heizleistung für kleine Räume oder auch Niedrigenergiehäuser, Panoramablick auf das Flammenspiel sowie ein schlichtes, zeitloses Design ohne modischen Schnick-Schnack machen den Bono zu einem perfekten Wärmespeicher für jeden Raum und für viele Jahre.

Als letztes i-Tüpfelchen gibt es den Bono auch als Xtra-Modell, das mehr als 12 Stunden Speicherwärme garantiert, ohne ständig nachlegen zu müssen.

En fait on devrait plutôt dire « Buono » (bon en italien). En même temps « bon » est une sous-évaluation. « Parfait » serait une description bien plus adéquate pour ce bon à tout faire ! Une puissance idéale pour les petites pièces ou pour les maisons basse-énergie, une vue panoramique sur le jeu des flammes ainsi qu'un design épuré, intemporel, sans fioriture à la mode, font du Bono l'accumulateur de chaleur parfait pour n'importe quelle pièce et ce pour des années.

Et comme une cerise sur le gâteau, le Bono existe aussi en modèle Xtra, qui garantit une chaleur accumulée pendant plus de 12 heures, sans devoir recharger continuellement.

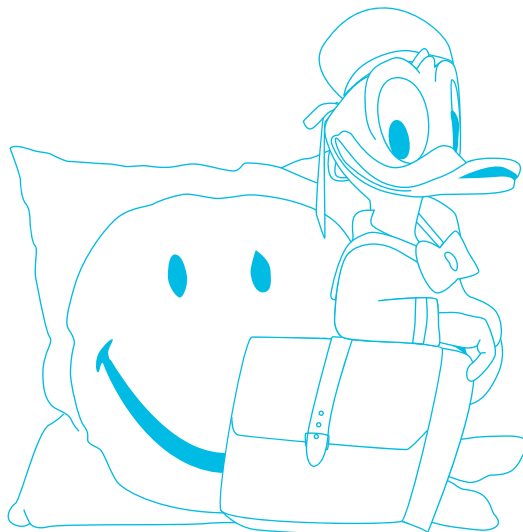

1 Vollausstattung: Der Bono Xtra mit Specksteinseitenverkleidung (60 mm stark), Specksteindeckel und jeder Menge Wärmespeicherung.

Equipment complet : le Bono Xtra avec son enveloppe en stéatite (60 mm d'épaisseur), couvercle en stéatite et toute une quantité d'accumulation de chaleur.



1



2



Bono / Bono Xtra

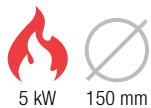
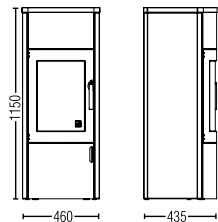

- 2** Ein Kaminofen zum Feiern: Der Bono mit Stahlmantel und Gussdeckel.
Un poêle pour faire la fête : le Bono et son enveloppe en acier et couvercle en fonte.
- 3** Eindrucksvolle Stärke: Der Bono Xtra in der Seitenansicht.
Epaisseurs étonnantes : le Bono Xtra vu de côté.
- 4** Der Specksteindeckel (Anschluss hinten) des Bono Xtra mit absperrbaren Konvektionsluftöffnungen.
Le couvercle en stéatite (branchement arrière) du Bono Xtra avec ses ouvertures de convection que l'on peut fermer.
- 5** Sauber versteckt: hinter eine Blende befinden sich die Aschelade, der Rüttelrostbetätiger und der Regler für Primär- und Sekundärluft.
Proprement cachés : derrière la petite porte en bas se trouvent le tiroir, le réglage pour l'arrivée d'air et la manette pour la grille de décendrage.
- 6** Clever und komfortabel: die Tür ist nicht nur selbstschließend, sondern auch selbstverriegelnd.
Intelligent et confortable : la porte ne se ferme pas seulement sur elle, elle s'enclenche également automatiquement.
- 7** Detailsicht des Bono mit Gussdeckel und Rauchrohranschluss oben.
Vue de détail du Bono avec le couvercle en fonte en branchement dessus.

Flok 2.0



Ganz schön viel Feuer in kompaktem Format bietet der Flok 2.0. Ein putziger Ofen mit Pfiff und großzügigem Feuerraum, der viel Einblick auf das Flammenspiel gewährt. Der optionale Sockel macht den Flok 2.0 zu einem echten Verwandlungskünstler. Eben noch klein wächst er über sich hinaus. Gibt's auch mit Drehteller!

Le Flok 2.0 offre un très beau feu dans un format compact. Un poêle bien mignon avec un petit quelque chose en plus et un foyer généreux, qui donne une vue impressionnante sur le jeu des flammes. Le socle, disponible en option, fait du Flok 2.0 le roi de la transformation. De petit il devient grand. Existe également avec une plaque tournante !

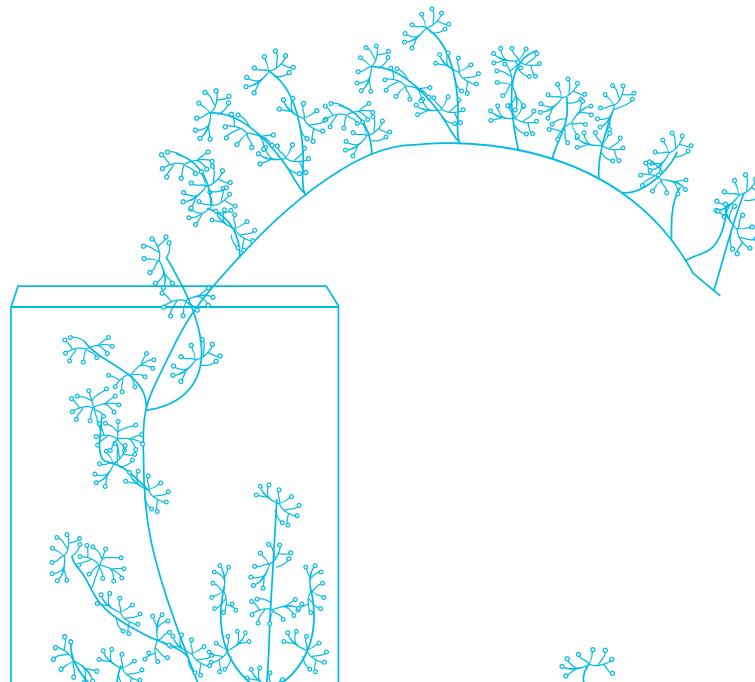



1

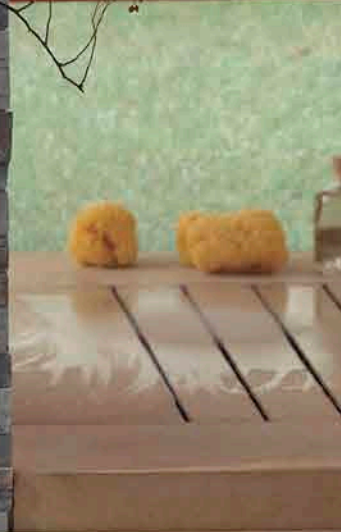



2



Flok 2.0



- 2 Mit dem Sockel als Zubehör wächst der Flok 2.0 über sich hinaus - exakt um 30 cm.
De petit il devient grand : avec son socle, le Flok 2.0 prend exactement 30 cm.
- 3 Praktisch: Ein Warmhaltefach für Tee oder andere gute Sachen.
Pratique : un compartiment chauffe-plat pour le thé ou autres bonnes choses.

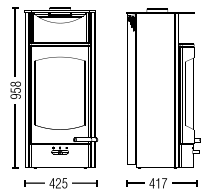

- 4 Flok 2.0 mit Seitenverkleidung, Deckel und Warmhaltefach in Sandstein.
Flok 2.0 avec enveloppe, couvercle et compartiment chauffe-plats en grès.
- 5 Mit dem optionalen Drehteller läßt sich der Flok 2.0 um 360° drehen - mit oder ohne Sockel.
Avec la plaque tournante disponible en option, le Flok 2.0 se tourne à 360° - avec ou sans socle.



4 kW



130 mm

Fynn Xtra

Zarte Kurven, sanfte Formen, unglaubliche Eleganz. Ja, wir sprechen vom Fynn Xtra. Kombinieren Sie die Fronten ober- und unterhalb der Tür ganz nach Ihrem Geschmack und wählen Sie aus Stahl, Glas oder Keramik! Als formschönes Zubehör steht der 30 cm hohe Sockel mit praktischem Holzlagerfach zur Wahl und unser patentiertes Xtra System sorgt für mehr als 12 Stunden Speicherwärme!

Des courbes tendres, des formes douces, une élégance incroyable. Oui, nous parlons du Fynn Xtra. Combinez comme vous le souhaitez les devantures au dessus et au dessous de la porte. Une affaire de goût : choisissez entre l'acier, le verre ou la céramique ! Pour accentuer encore son allure élancée, vous pouvez y ajouter le socle de 30 cm avec son bûcher bien pratique. Et le système XTRA, breveté, qui accumule la chaleur, vous permettra de profiter de la chaleur 12 heures de plus !



- 1** Eleganz pur: Der Fynn Xtra mit den Blenden oben und unten aus schwarz hinterdrucktem Glas.
L'élégance pure : le Fynn Xtra avec ses devantures hautes et basses en verre imprimé noir.



1



2



Fynn Xtra

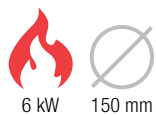
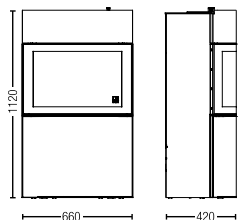

2 Zeitlos elegant: Die Keramik schwarz matt mit Oberfläche Rille fein.
Élégant, intemporel : la céramique noir mâte à la surface striée.

3 Anziehend auch mit Stahlmantel.
Attirant aussi en enveloppe acier.

4 Den Sockel mit Holzlagerfach gibt's als Zubehör.
Le socle avec bûcher en option.

5 Chic und wohnlich-warm: Der Fynn Xtra mit Keramikblenden, hier in Farbe rauchquarz.
Chic et cosy : le Fynn Xtra aux devantures en céramique, ici en couleur quartz fumé.

6 Dunkle Bedienelemente unterstreichen die Linie.
Des éléments noirs soulignent la ligne.

7 Viele Gestaltungsmöglichkeiten: im Bild Blende oben in Glas, unten in Stahl.
Plusieurs possibilités d'aménagement : sur l'image, devanture du haut en verre, du bas en acier.

Glass

So viel Glas(s) muss sein! Dreiseitig verglast und auf einem Sockel (Zubehör) drehbar lässt er seinen Besitzer Feuer von allen Seiten genießen. Mit seiner schlanken Form ist der Glass auch ideal für kleinere Räume, in denen man dennoch nicht auf ein maximales Feuererlebnis verzichten möchte. Ein kleines Designwunder mit Stil!

Du verre, du verre, du verre ! Vitré sur trois faces et tournant sur son socle (options), il permet à son propriétaire de profiter des flammes de tous les côtés. Avec sa forme toute mince, il est idéal pour les petites pièces dans lesquelles on ne veut malgré tout pas renoncer à un beau feu. Un petit miracle de design !

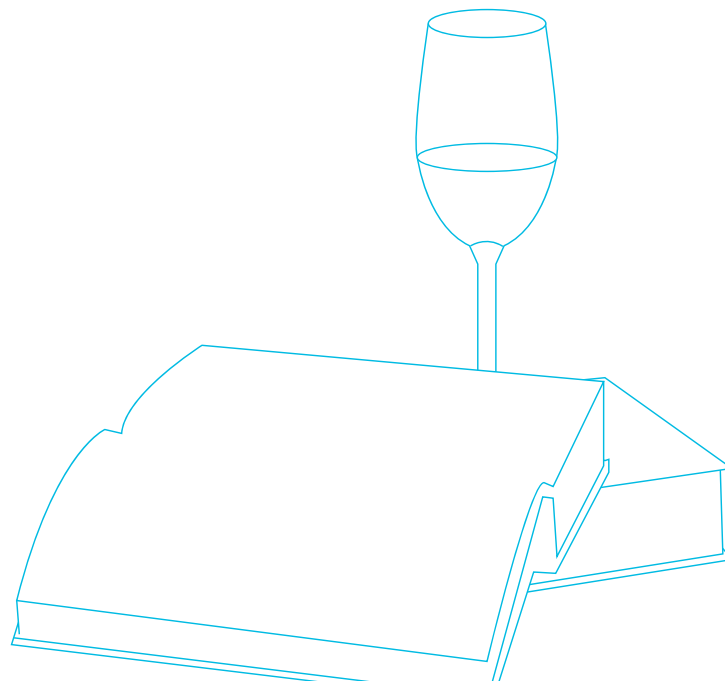

1 Enorm viel Feuer durch 3 Glasscheiben.
Un feu immense sur trois côtés.



1



2



Glass

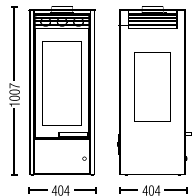

2 Der Sockel (30 cm hoch, Zubehör) lässt sich als Holzlagerfach nutzen.
Le socle (haut de 30 cm, option) peut-être utilisé comme bûcher.

3 Auch einen Drehteller gibt es: Damit dreht sich der Glass 360° um seine Achse!
Il existe aussi une plaque tournante : le Glass se tourne alors sur 360° !

4 Die eingebauten Wärmetauscher erhöhen den Wirkungsgrad.
Les échangeurs de chaleur intégrés augmentent le rendement.

5 Klares, geradliniges Design.
Un design clair et en ligne droite.



4 kW



130 mm

Jess Xtra

Ob Sie den Jess [tʃes] oder [jes] aussprechen, bleibt ganz Ihnen überlassen. Auch bei uns spaltet sich das Lager in die [tʃes] und [jes] Verwender. Unstrittig ist jedoch, dass der Jess absolut einzigartig ist: Avantgardistisch und cool, im Stil einer neuen Designgeneration wirkt er fast wie ein überdimensionaler MP3-Player.

Mit oder ohne Sockel (inklusive geräumigen Holzlagerfach) erleben Sie seine Feuerpracht entweder auf gewohntem oder außergewöhnlich hohem Niveau – in jedem Fall aber dauerhaft warm, denn unser exklusives Xtra Wärmespeichersystem ermöglicht mehr als 12 Stunden Speicherwärme. Wahrhaft köstlich übrigens auch der neue Farbton „nougat“. Mhhhm!

Que vous prononciez Jess (djess) ou bien Yes, cela reste à votre entière appréciation. Chez nous aussi il y a les utilisateurs du Jess et ceux du Yes. Mais ce qui est indiscutable c'est que le Jess est absolument unique : avant-gardiste et cool, dans le style d'une nouvelle génération, on dirait presque un MP3 surdimensionné.

Avec ou sans socle (compartiment range-bois inclus) vous pourrez vivre la puissance du feu soit au niveau habituel soit au niveau supérieur – mais dans tous les cas de façon continue car notre système Xtra exclusif permet d'accumuler la chaleur pendant plus de 12 heures. Par ailleurs, la délicieuse couleur « nougat » rend le Jess irrésistible. Hmmm !!

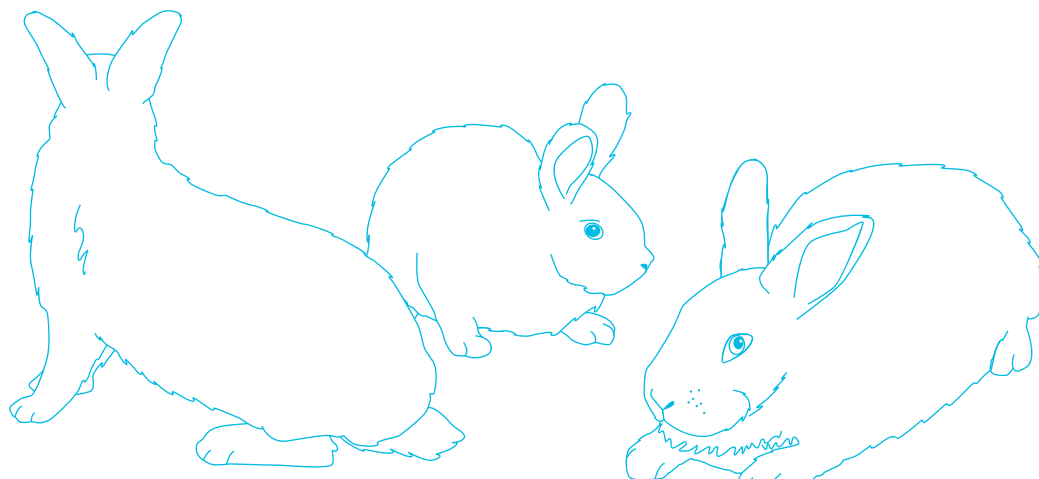

- 1 Schön wie im Märchen: Der Jess Xtra (mit optionalem Sockel) in Farbe nougat. Beau comme dans un conte de fées : le Jess Xtra (avec le socle en option) en couleur nougat.



1





2

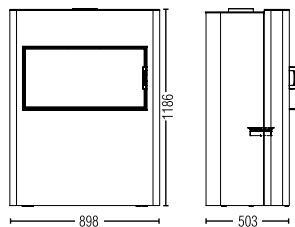

Jess Xtra





 8 kW 150 mm

2 Imposant: Der Jess Xtra in gussgrau mit Rauchrohranschluss oben.
 Imposant : le Jess Xtra en gris fonte avec raccordement par le haut.

3 Jess Xtra: diesmal ohne Sockel, aber in Farbe nougat.
 Jess Xtra: cette fois sans socle, mais en couleur nougat.

4 Die Konvektionsluftöffnungen lassen sich stufenlos öffnen und schließen.
 Les ouvertures de convection s'ouvrent et se ferment par étape.

5 Edel fühlt sich der matt verchromte Türgriff an.
 La poignée, en chromé mâte ... toute la noblesse du poêle.

6 Von der Seite sieht man, dass sich im Sockel ein geräumiges Holzlagerfach verbirgt (beidseitig).
 De côté on aperçoit le compartiment range bois caché dans le socle (des deux côtés).

Jini / Jini **Xtra**

Einladend, ungezwungen, zeitlos und kuschelig. Mit klar gezeichneten Linien, schlichten Formen und perfekten Proportionen spricht Jini alle an, die gerne unkompliziert und entspannt leben. Äußerst raffiniert in der Verbrennungstechnik ist er nicht nur ein langlebiger Design-Klassiker, sondern auch ein hochkarätiger Wärmespender mit absoluter Wohlfühl-Garantie. Als Jini Xtra sogar mit mehr als 12 h Wärmespeicher. Feuer im Großformat natürlich inbegriffen.

Dank der kompakten Maße und der klaren Form lässt sich Jini besonders gut in kleinere Räume integrieren. Mit seinem Sockel (Zubehör, kann auch offen als Holz-lagerfach genutzt werden) wächst er elegant um 30 cm bei gleichbleibend minimalem Platzbedarf. Clevere Details wie Aschelade und Luftregler in angenehmer Höhe machen bereits das Einheizen zum Vergnügen. Überzeugt? Der neue Jini wartet schon auf Sie!

Pas compliqué, intemporel, il invite à la détente et se fait tout doux. Avec des lignes clairement dessinées, des formes sobres et des proportions parfaites, le Jini parle à tous ceux qui vivent de façon simple et détendue. Particulièrement raffiné grâce à sa technique de combustion, il n'a pas seulement un design classique, à l'épreuve du temps, mais il est aussi une fabuleuse source de chaleur de caractère garantissant le bien-être. Le Jini Xtra offre même plus de 12 heures d'accumulation de chaleur. Le feu en grand format inclus bien sûr.

Grâce à ses dimensions compactes et sa forme longiligne, il s'intègre particulièrement bien aux petites pièces. Avec son socle (en option, peut aussi être utilisé comme range-bois), il grandit de 30 cm de façon élégante tout en ayant toujours besoin de peu de place. Quelques détails intelligents tels que le tiroir à cendres ou la manette de régulation de l'air qui se trouve à une hauteur agréable le rendent particulièrement plaisant à l'utilisation. Convaincu ? Le nouveau Jini vous attend !



- 1 **Vollgepackt mit Wärmespeicher: Jini Xtra.**
Complètement enveloppé avec son accumulateur de chaleur :
Jini Xtra.



1



2



Jini / Jini **X**tra

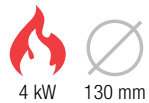
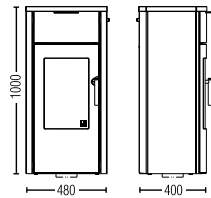

- 2 Ganz schön elegant: Der Jini mit Specksteinverkleidung.
Toute en élégance : le Jini et son enveloppe en stéatite.
- 3 Angenehm anzugreifen: der Türgriff aus Walnussholz.
Agréable au toucher : la poignée en bois de noyer.

- 4 Kein Bücken mehr: Der Luftregler in angenehmer Höhe gleich unter der Deckelplatte.
Plus besoin de se baisser : la manette de régulation de l'air en hauteur, sous le couvercle.
- 5 Darf's ein wenig höher sein? Der Sockel (30 cm) kann auch als Holzlagerfach genutzt werden.
Un peu plus haut ? Le socle (30 cm) qui peut aussi être utilisé comme range-bois.

Koko 2.0

Koko **X**tra 2.0

Ein moderner Klassiker – quasi das „kleine Schwarze“ in unserer Kollektion: schlicht, zeitlos elegant und für jeden Anlass und jede Umgebung garantiert die passende Wahl. Die große gerundete Glasscheibe bietet maximalen Blick auf die Flammen und das Warmhaltefach verlängert Ihre schönsten Stunden mit Tee oder Punsch vor dem Kaminofen. Beim Koko Xtra 2.0 gibt's statt des Warmhaltefachs jede Menge Wärmespeicher!

Un classique moderne – quasiment « la petite robe noire » de notre collection : simple, intemporel, élégant et l'idéal en toutes circonstances. La grande vitre cintrée offre une vue maximale sur les flammes et le compartiment chauffe-plat prolonge vos plus belles heures devant le poêle avec un thé ou un vin chaud. Sur le Koko Xtra 2.0, le compartiment chauffe-plat donne place à l'accumulation de chaleur !

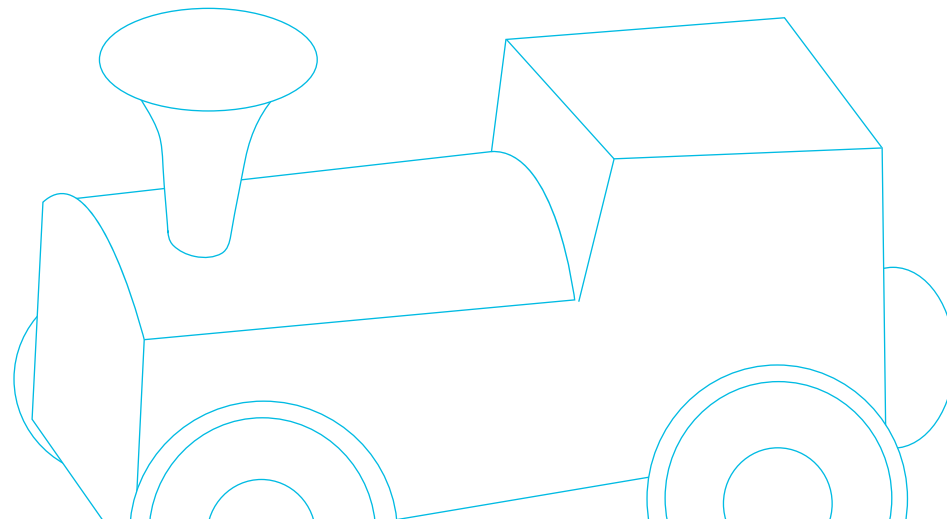

- 1 Koko Xtra 2.0 mit Sockel und mehr als 12 Stunden Wärmespeicher!
Le Koko Xtra 2.0 avec socle et plus de 12 heures d'accumulation de chaleur !



1



2



Koko 2.0 / Koko Xtra 2.0

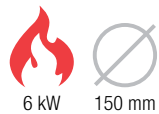
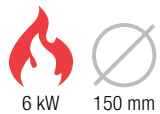
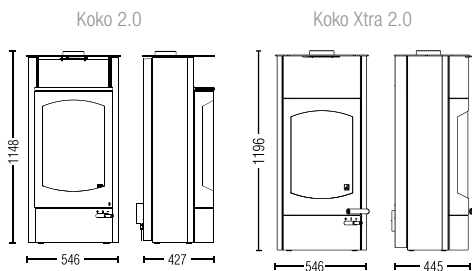

- 2 Koko 2.0 ganz in massivem Speckstein: Seitenverkleidung, Deckel und Warmhaltefach.
Koko 2.0 complètement en stéatite : l'enveloppe, le couvercle, le compartiment chauffe-plat.
- 3 Koko 2.0 mit Stahlmantel und -deckel, Warmhaltefach schwarz matt und Sockel.
Koko 2.0 avec enveloppe et couvercle en acier, compartiment chauffe-plat couleur noire mâte et socle.
- 4 Praktisch: das große Warmhaltefach.
Pratique : le grand compartiment chauffe-plat.
- 5 Griff und Luftregler als elegante Kombination aus Edelstahl und Nussholz.
La poignée et la manette de régulation d'air : une élégante combinaison d'inox et de bois de noyer.
- 6 Koko 2.0 mit Seitenverkleidung, Deckel und Warmhaltefach in Sandstein.
Koko 2.0 avec enveloppe, couvercle et compartiment chauffe-plats en grès.

Lounge / Lounge Xtra

Der Flatscreen unter unseren Kaminöfen! Schöner und viel entspannender als fernsehen ist der Blick auf den Lounge: Feuer im absoluten Breitbildformat. Seine geringe Tiefe verleiht dem Lounge trotz seiner Größe eine schlanke und äußerst elegante Silhouette. Den Lounge gibt es übrigens auch mit dem einzigartigen Xtra Wärmespeichersystem!

L'écran plat parmi tous nos poêles à bois ! La vue sur le Lounge est encore plus belle et détend bien plus que la télé : des flammes au format extra large. Sa petite profondeur donne au Lounge malgré sa taille une silhouette mince et particulièrement élégante. D'ailleurs le Lounge existe aussi avec le système unique d'accumulation de chaleur Xtra !

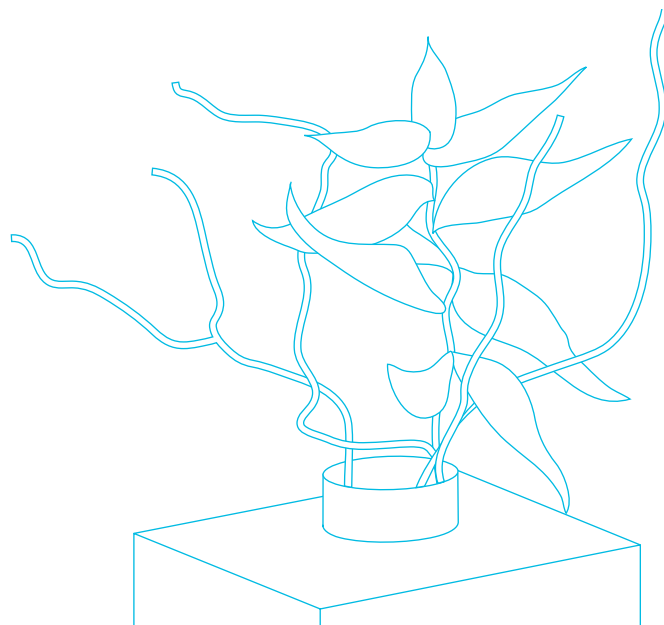

- 1 Schöner als ein Gemälde, schöner als fernsehen – Feuer im Breitbildformat.
Plus beau qu'une peinture, plus beau que la télévision – du feu en format extra-large.



1



2



Lounge / Lounge Xtra

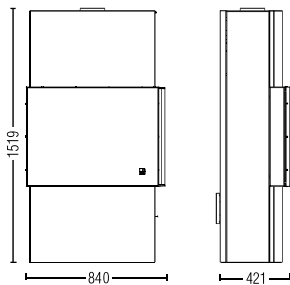

2 Lounge Xtra zeigt seine Rundungen; oben der Konvektionsluftregler.
Le Lounge Xtra nous montre ses rondeurs ; en haut le régulateur d'air de convection.

3 Lounge ohne Speichersystem, von außen durch Seitenteile und Deckel von Lounge Xtra zu unterscheiden.
Le Lounge sans système d'accumulation ; de l'extérieur des petites pièces sur le côté et le couvercle le différencient du Lounge Xtra.

4 Die Konvektionsluftrippen des Lounge.
Les ailettes d'air de convection du Lounge.

5 Unheimlich schlank, dafür aber unheimlich viel Feuer!
Particulièrement mince mais en contrepartie particulièrement chaleureux !

6 Sehr stylish: die Bedienelemente in chrom matt.
Très stylé : les éléments en chromé mâte.

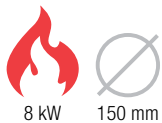

Lucy Cook

Der Chefkoch empfiehlt: Wunderbare Menüs, zubereitet am Lucy Cook. Die große, vollflächige Kochplatte bietet maximale Flexibilität für große und kleine Töpfe. Und wer den Lucy Cook nur zum Wärmen und Träumen benutzen möchte, ist auch damit bestens beraten. Ohne Töpfe sieht man ihm seine Kochleidenschaft nämlich überhaupt nicht an. Lucy Cook – 2 Öfen in einem!

Le chef cuisinier recommande : des menus magnifiques, préparés avec Lucy Cook. La très large surface de la plaque de cuisson permet une flexibilité maximale pour les grandes et petites casseroles. Et celui qui ne veut Lucy Cook que pour se réchauffer et rêver, il est également très bien servi. Sans casserole on ne reconnaît en fait pas chez lui sa passion pour la cuisine. Lucy Cook : 2 poêles en 1 !

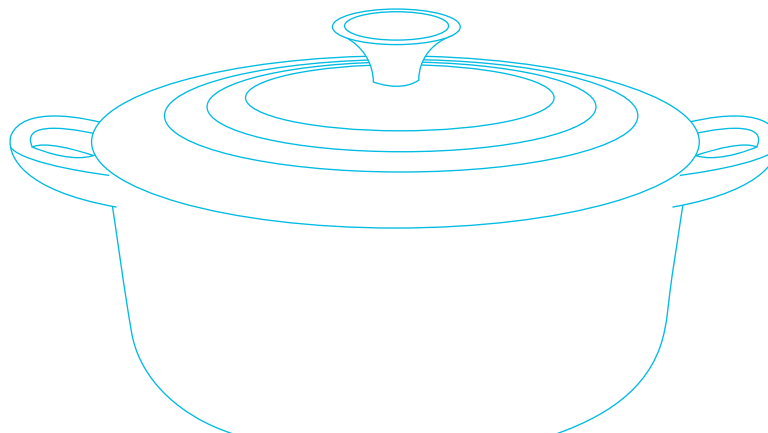

- 1** Praktisch – angenehme Wärme und viele Kochmöglichkeiten bietet Lucy Cook.
Pratique – le Lucy Cook offre une chaleur agréable et de nombreuses possibilités de cuisiner.



1



2



3



4



5

Lucy Cook

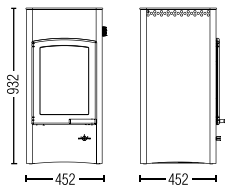

2 Mit dem Lucy Cook kann man kochen, muss aber nicht. Auch als traditioneller Ofen besticht er durch seinen Charme.
Avec le Lucy Cook, on peut cuisiner. Mais on n'est pas obligé. Son charme opère également en tant que poêle traditionnelle.

3 Auf der Kochplatte mit 46 x 46 cm (Anschluss hinten) lassen sich jede Menge Töpfe arrangieren.
Sur sa plaque de cuisson de 46x46 (branchement arrière), on peut disposer une multitude de casseroles.

4 Seine massive Gusstüre unterstreicht die robuste Optik.
Sa porte massive en fonte souligne son aspect robuste.

5 Der Betriebsartenregler: „heizen“ oder „kochen“.
Le régulateur : « chauffer » ou bien « cuisiner ».



6 kW



130 mm

Moby



Für Design-Liebhaber mit Hang zum Außergewöhnlichen! Wer für den Moby entflammt, tut es meist auf den ersten Blick. Mit seinem formvollendeten avantgardistischen Design sticht der Moby heraus, obwohl er nur 92 cm hoch ist. Etwas größer (um 30 cm) wird er mit Sockel oder Bank, die auch Platz bieten, um Holz vorrätig zu halten oder sich an besonders kalten Tagen ganz nah an den Moby zu kuscheln.

Außergewöhnlich durchdacht ist aber nicht nur das Design, sondern auch die Technik des Moby: Genial ist zum Beispiel sein Türgriff, der immer angenehm kühl bleibt.

Pour les amoureux du design avec un penchant pour l'extraordinaire ! Celui qui s'enflamme pour le Moby le fait dès le premier regard. Avec ses courbes parfaites et son design avant-gardiste, le Moby saute aux yeux malgré ses petits 92 cm de haut. Il prend un peu de hauteur (environ 30 cm) avec le socle ou la banquette qui permettent également de stocker du bois ou bien, quand les jours se font froids, de se blottir bien au chaud auprès du Moby.

Ce n'est pas seulement le design qui est extraordinaire sur le Moby mais aussi la technologie : par exemple, un détail génial, sa poignée qui reste agréablement froide.

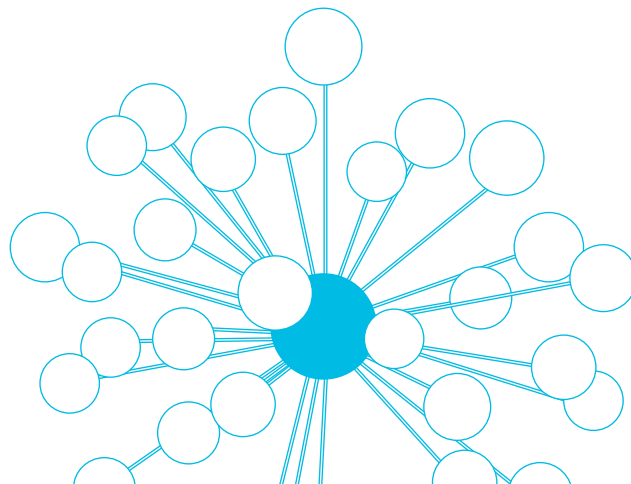

1 Sideboard oder Bank? Egal, der Moby sieht drauf jedenfalls toll aus.
Sideboard ou banquette ? Peu importe, le Moby est très beau dessus.



1



2



3



4



5



6

Moby

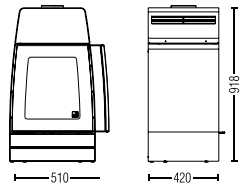

2 Der Moby mit Sockel sieht einfach frech aus.
Le Moby sur son socle fait son insolent.

3 Auf Wunsch ist der Moby auch drehbar: auf dem Sockel, der Bank oder auch auf dem Boden.
A la demande, le Moby pivote : sur son socle, sa banquette ou même au sol.

4 Schon in der Basisvariante ein außergewöhnliches Modell.
Même dans sa version la plus simple, il reste un modèle d'exception.

5 Gewähren wenig Einsicht, aber umso mehr Warmluftaustritt: Die verchromten Konvektionsluftleisten.
Passent inaperçues mais sont d'une efficacité stupéfiante permettant une large arrivée d'air :

les bandes d'arrivées d'air chromées.

6 Endlich ein Griff, der wirklich kühl bleibt. Und natürlich verriegelt die Türe automatisch.
Enfin une poignée qui reste froide. Et bien sûr, la porte s'enclenche automatiquement.



5 kW



130 mm

Mono

Die Glasfront spiegelt den Wohnraum wider und wirft zarte Reflexe. Die Flammen tanzen lustig und wärmen angenehm. Die praktische seitliche Türe und der heimelige Gusdeckel machen ihn perfekt. Was begehrt das Herz mehr? Die Entscheidung ist klar: Mono soll mein Einziger heißen!

Le front vitré fait l'effet d'un miroir dans la pièce et renvoie de doux reflets. Les flammes dansent joyeusement et réchauffent de manière agréable. La porte latérale très pratique et le couvercle en fonte douillet le rendent parfait. Que demander de plus ? La décision est claire : le Mono est le seul et unique !



- 1** Klein, aber fein: Kompakte Maße und elegantes Aussehen machen die Vorzüge des Mono aus. Petit mais costaud : ses dimensions compactes et son apparence élégante sont les atouts premiers du Mono.



1



2



Mono

2 Nur 33 cm tief braucht der Mono nicht viel Platz.
Avec seulement 33 cm de profondeur, le Mono ne prend pas beaucoup de place.

4 In die seitliche Türe ist auch der Luftregler integriert.
Dans la porte laterale se trouve la manette d'arrivée d'air.

3 Der Sockel (Zubehör) lässt den Mono um 30 cm wachsen und dient als Holzlagerfach.
Le socle (option) permet de grandir le Mono de 30 cm et sert également de bûcher.

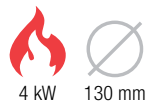
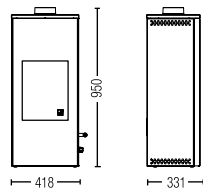

Pallas



Pallas Back / Four



Lust auf romantisches Kaminfeuer, eine Tasse Tee und vielleicht auch etwas zu essen? Pallas macht's möglich! Er ist nicht nur ein charmanter Wärmespender, mit seinen 3 Herdplatten und beim Pallas Back dem großen zusätzlichen Backfach, lassen sich die leckersten Gerichte zubereiten – ganz ohne Strom! Sein Design im klassischen Landhaus-Stil macht ihn zum perfekten Begleiter für die Wohnküche, die Zweitwohnung oder das Wochenendhaus.

Envie d'un feu de cheminée romantique, d'une tasse de thé et pourquoi pas de manger un morceau ? C'est possible avec le Pallas ! Il n'est pas seulement une charmante source de chaleur mais avec ses 3 plaques de cuisson, et sur le Pallas Back le grand four supplémentaire, vous pouvez préparer les petits plats les plus délicieux – sans électricité ! Son style campagnard en fait le compagnon idéal des cuisines-salons et des résidences secondaires.

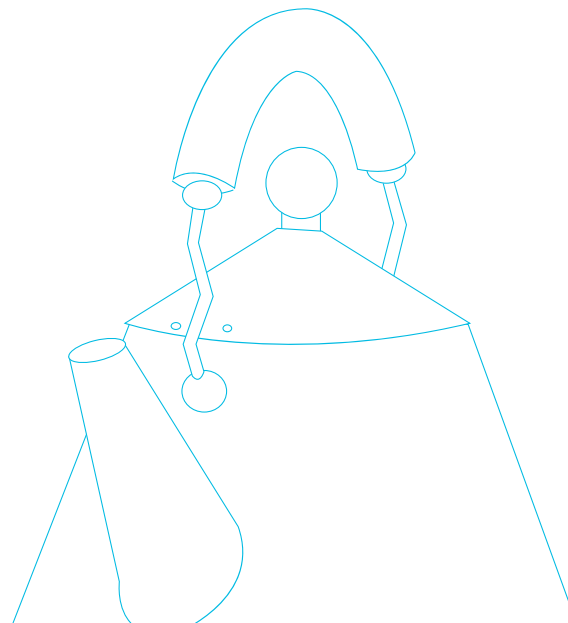

- 1 Pallas Back mit Stahlmantel, Holzlade und Stahlbodenplatte: Durch das zusätzliche Backfach ein vollwertiger Herd.

Pallas Four avec enveloppe en acier, tiroir à bois et plaque de sol en acier : Grâce au four supplémentaire, une cuisinière à part entière.



1



2



Pallas / Pallas Back / Four

Pallas

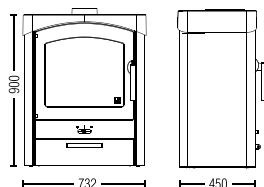

Pallas Back / Four

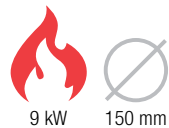
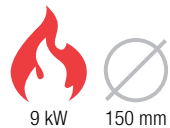
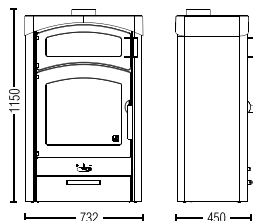

2 Pallas mit Keramikmantel erde und Holzlade.
Pallas avec enveloppe céramique terre et tiroir à bois.

3 Pallas ohne Holzlade und Deckel ohne Kochplatten. Seitenverkleidung in Speckstein.
Pallas avec couvercle sans plaque de cuisson et sans tiroir à bois.
Enveloppe en stéatite.

4 3 Kochplatten bieten genügend Platz für Töpfe.
Avec 3 plaques de cuisson (en branchement arrière) et assez de place pour des casseroles.

5 Praktische Holzlade als Zubehör.
Fonctionnel – le tiroir à bois comme accessoire.

Pi-Ko

Mit seiner 3-seitigen Verglasung garantiert der Pi-Ko trotz seiner zarten Form einen großzügigen Blick auf das Flammenspiel aus mehreren Richtungen. Ideal für kleinere Wohnungen oder wenn einfach wenig Platz vorhanden ist.

Effektiv ist auch das Zubehör: der Sockel lässt den Pi-Ko um 30 cm höher wachsen, der Drehteller zeigt ihn je nach Lust und Laune von einer anderen Seite oder folgt Ihnen mit seiner Front an Ihren momentanen Lieblingsplatz im Raum.

Grâce à ses trois vitres, le Pi-Ko garantit malgré sa forme menue une vue très généreuse sur le jeu des flammes. Idéal pour les petits appartements ou pour les endroits où la place est restreinte.

Les options sont également du plus bel effet : le socle grandit le Pi-Ko de 30 cm, la plaque tournante le montre selon l'humeur d'un côté ou de l'autre ou vous suit à votre place préférée du moment.

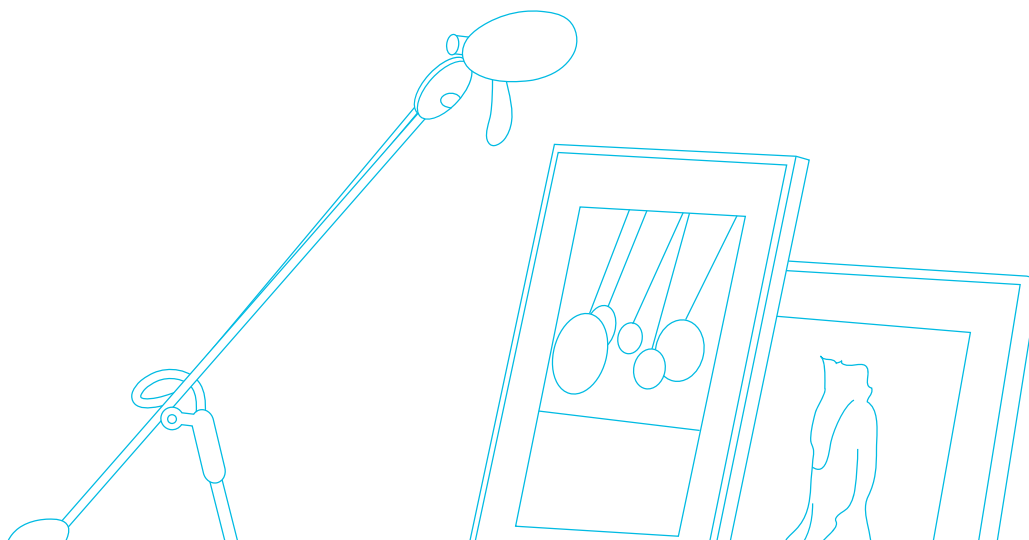



1



2



Pi-Ko

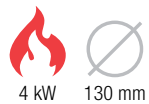
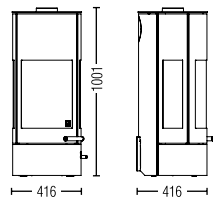

- 2** Außergewöhnlich kompakte Maße, aber unheimlich viel Feuer.
Des dimensions exceptionnellement compactes, mais un feu incroyablement généreux.
- 3** Der Sockel (30 cm hoch) ist ein praktisches Zubehör. Auch mit Drehteller!
Le socle (30 cm de haut) est un accessoire bien pratique. Aussi avec plaque tournante !
- 4** Viel Liebe zum Detail, wie etwa beim Türgriff.
L'amour du détail, comme pour la poignée de porte.
- 5** Der Deckel des runden Pi-Ko mit den Konvektionsluftöffnungen.
Le couvercle du Pi-Ko rond avec ses ouvertures de convection.
- 6** Natürlich ist der Pi-Ko auch mit Anschluss hinten erhältlich – wie alle Austroflamm Öfen.
Le Pi-Ko est bien sûr avec raccordement arrière également disponible – comme tous les poêles Austroflamm.

Ray Xtra

Wie Strahlen legen sich die Rippen aus massivem Aluminium um seinen Körper. Diese einzigartige Rippenstruktur sorgt nicht nur für eine unverwechselbare und mächtige Optik, sondern auch für mehr Oberfläche und damit eine bessere Wärmeabgabe. Für besonders lange Speicherwärme ist der Ray serienmäßig als Xtra Gerät ausgeführt (s. S. 3).

Les sillons en aluminium massif se posent comme des rayons autour de son corps. Cette structure unique en sillons ne sert pas seulement un aspect inimitable et puissant mais permet également d'augmenter la surface et améliore ainsi la restitution de chaleur. Pour une accumulation de chaleur encore plus longue, le Ray est fabriqué en série en version Xtra (voir page 3).



- 1 Die vielen Rippen geben dem Ray Xtra das gewisse Etwas.
Les nombreux sillons donnent au Ray ce petit quelque chose.



1



2



Ray Xtra

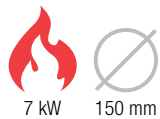
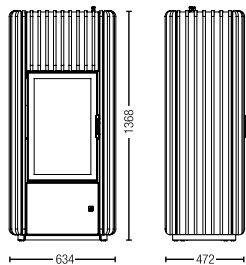

- 2 **Sorgt für Aufsehen: der hohe Feuerraum für lange Flammen.**
Se fait bien voir : un haut foyer pour de longues flammes.
- 3 **Exakt ausgerichtete Wärmerippen.**
Sillons de chaleur parfaitement bien orientés.

- 4 **Der Luftregler ist hinter einer Blende versteckt.**
La manette de réglage de l'air est cachée derrière une petite porte.
- 5 **Steht der Ray frei im Raum, kann die sonst glatte Rückwand gegen eine gerippte Variante getauscht werden.**
Si le Ray doit trôner au milieu de la pièce, il est possible d'échanger la paroi arrière lisse par une paroi arrière sillonnée.

Slim 2.0



Ab geht's zum nächsten Level – Slim 2.0 ist da! Groß, schlank und mit einer raffinierten Türe über Eck ausgestattet. Als tolles Extra lässt sich dieses Designstück sogar mit dem Heat Memory System zur Wärmespeicherung ausrüsten. Mit seiner quadratischen Grundform passt der Slim 2.0 übrigens auch gut in Ecken.

C'est parti pour le niveau au-dessus – le Slim 2.0 est arrivé ! Grand, mince, avec une porte d'angle toute raffinée. Le clou – vous pouvez équiper ce poêle avec notre Heat Memory System, permettant l'accumulation de la chaleur. Avec sa base carrée, le Slim 2.0 s'intègre parfaitement dans un coin de votre intérieur.



- 1 Von vorne kommt seine schlanke Gestalt besonders gut zur Geltung.
Une exposition de face souligne sa silhouette élancée.



1



2



Slim 2.0

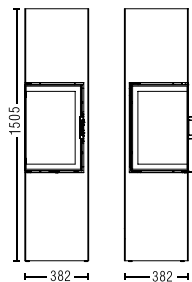

4 kW



130 mm

2 Klar und aufgeräumt. Der Slim 2.0 punktet mit der 90° abgewinkelten Sichtscheibe.
Clair et sobre: le Slim 2.0 marque des points avec la vitre d'angle à 90°.

3 Türgriff und Luftregler sind matt verchromt. Und die Türe verriegelt automatisch!
La poignée de porte et la manette d'arrivée d'air sont chromées mates. Et la porte se ferme et se verrouille automatiquement !

4 Slim 2.0 auch mit Türanschlag rechts erhältlich.
Slim 2.0 aussi disponible avec charnières à droit.

5 Slim 2.0 kann oben oder hinten angeschlossen werden.
Slim 2.0 – pour branchement dessus ou arrière.

Stila



Traum oder Wirklichkeit? Volle 170 cm Höhe bringen einfach jeden zum Staunen und locken auch mal unerwartete Bewunderer an. Mit nur 44 cm Durchmesser benötigt der Stila dennoch nicht allzu viel Platz im Raum und verzaubert mit seiner äußerst eleganten und schlanken Erscheinung.

Das großzügige Türglas rückt das phantastische Flammenbild ins rechte Licht und wunderschöne Details, wie zum Beispiel der in den Rahmen eingebettete Griff, machen den Stila von jeder Seite zu einem attraktiven Highlight im Raum. Der Stila ist in gussgrau und auch in der Trendfarbe nougat erhältlich.

Rêve ou réalité ? Ses 170 cm de hauteur étonnent simplement tout le monde et attirent de façon inattendue plus d'un admirateur. Avec seulement 44 cm de diamètre, le Stila ne nécessite pas beaucoup de place dans la pièce et enchante tout un chacun avec son apparence mince et élégante.

La vitre généreuse jette la lumière sur le fantastique jeu de flammes et des détails tels que la poignée intégrée dans le cadre, rendent le Stila très attractif, un highlight de toute part. Le Stila est disponible en couleur gris fonte mais aussi en couleur nougat, très tendance.



1 Alice im Wunderland lässt grüßen: Stila in nougat. Alice au pays des merveilles vous salue bien : le Stila en nougat.



1





Stila

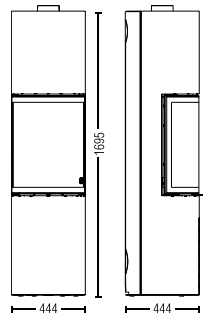

5 kW



130 mm

2 Sie haben die Wahl: hier der Stila in gussgrau.
Vous avez le choix : ici le Stila en gris fonte.

3 Unendlich weit krümmt sich das Türglas und zeigt Ihnen viiiel Feuer.
La courbe sans fin de la vitre qui vous montre beaucoupuuup de flamme.

4 Der Stila (nougat) mit Rauchrohranschluss oben – kann aber auch hinten angeschlossen werden.

Le Stila (nougat) avec raccordement par le dessus – mais peut aussi se raccorder par l'arrière.

5 Der Griff ist in die Verkleidung integriert: Saubere Linienführung, nichts steht vor.
La poignée intégrée dans l'enveloppe : lignes propres, rien ne gêne.

Tower **X**tra 2.0

Suchen Sie Zuflucht beim Tower Xtra 2.0, denn durch die innovative Xtra Technologie zur Wärmespeicherung bietet er Ihnen über 15 Stunden wohlige Wärme. Also abends einheizen und am Morgen immer noch gemütlich warm aufstehen und frühstücken.

Sein puristisches Design macht den Tower Xtra 2.0 schon heute zu einem langlebigen Klassiker und eben nicht nur zu einem Begleiter für wenige Stunden ...

Cherchez refuge auprès du Tower Xtra 2.0 car grâce à la nouvelle technologie Xtra d'accumulation de chaleur, vous profiterez de plus de 15 heures de chaleur bienfaisante. Alors chauffez le soir et le matin vous pourrez vous lever et déjeuner confortablement bien au chaud.

Son Design pur fait déjà du Tower Xtra 2.0 un classique sur le long terme et non un compagnon de quelques heures seulement ...

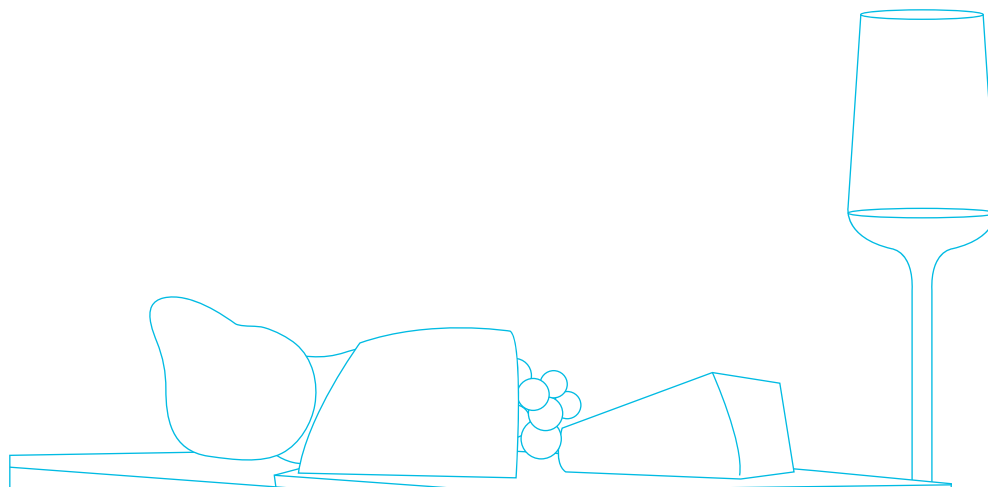

- 1** Am Abend einheizen – und die stundenlange Speicherwärme genießen.
Allumer le feu le soir – et profiter pendant des heures de l'accumulation de chaleur.



1

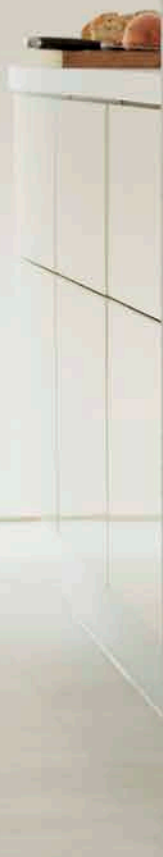

2





Tower **X**tra 2.0

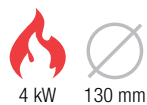
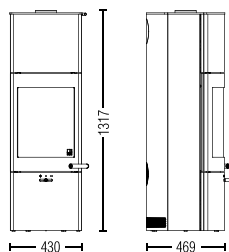

- 2** Am Morgen danach das Feuer mit der Glut entfachen – Tower Xtra 2.0 in der warmen Farbe nougat.
Réactiver le feu avec la braise le lendemain matin – Tower Xtra 2.0 dans la couleur chaude nougat.
- 3** Innovativ: die regelbare Konvektionsluft unterstützt die gleichmäßige Wärmeabgabe.
Innovant : l'air de convection réglable permet une restitution régulière de la chaleur.
- 4** Das X für die Xtra Technologie – fein gearbeitet aus Edelstahl.
Le X pour Technologie Xtra – finement travaillé en inox.
- 5** Der Türgriff und der Einhand-Luftregler.
La poignée de porte et la manette de réglage (manipulable d'une seule main).
- 6** Die geraden Seitenflächen.
Les côtés bien droits.

Uno Xtra

Uno Back / Four



Einer wie keiner und ein echter Riese, wenn es um Heizleistung geht. Denn der Uno Xtra ist serienmäßig mit dem exklusiven Xtra Wärmespeichersystem ausgestattet, das mehr als 12 Stunden Speicherleistung ermöglicht. Ganz groß ist der Uno auch im Design – egal, ob in Stahl oder Speckstein. Seine sanften Rundungen schmeicheln einfach jedem Raum. Rund, praktisch, gut.

Und jetzt auch mit Backfach!

Un poêle comme aucun autre et un vrai géant quand on parle de puissance de chauffe. Car le Uno Xtra est équipé de façon standard du système exclusif d'accumulation de chaleur Xtra, qui possède une capacité d'accumulation supérieure à 12 heures. Le Uno se fait également grand par le design – qu'il soit en acier ou en stéatite. Ses formes joliment rondes flattent n'importe quel intérieur. Rond, pratique, efficace.

Et maintenant avec le four !

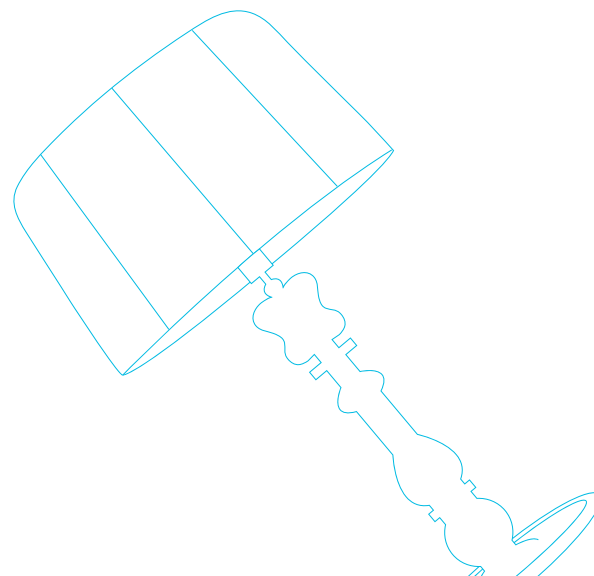

- 1 Uno Xtra mit Specksteinmantel und -deckel:
Wahre Werte bleiben auf Dauer.
Uno Xtra avec enveloppe et couvercle en stéatite :
les vraies valeurs durent dans le temps.



1



2



3



4



5



6



7

Uno **X**tra / Uno Back / Four

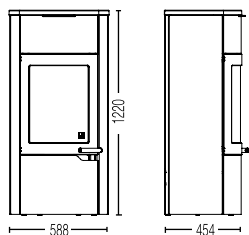

7 kW



150 mm

- 2 Der praktische Uno Back, auf Wunsch mit Heat Memory System zur Wärmespeicherung.
Le Uno Back, bien pratique, avec en option le Heat Memory System pour l'accumulation de chaleur.
- 3 Sogar zwei Kastenformen haben Platz – oder auch eine Form Durchmesser 29 cm: Das emailierte Backfach.
Deux moules à cake ont la place – ou bien un moule rond de diamètre 29 cm : le four émaillé.
- 4 Wie bei den Xtra Modellen üblich kann die Konvektionsluft durch den Deckel justiert werden.
Comme pour les autres modèles Xtra, l'air de convection peut être ajusté par le couvercle.

- 5 Wirkt besonders warm und wohnlich: Uno Xtra mit Keramikmantel.
Particulièrement chaleureux : le Uno Xtra en enveloppe céramique.
- 6 Stattliche Rundungen machen seinen Charme aus.
Ses belles rondeurs imposantes font tout son charme.
- 7 Ganz traditionell wird die Asche mittels Rüttelrost und Aschenlade entsorgt.
De façon traditionnelle, la cendre est enlevée au moyen d'une grille de décantage et d'un tiroir.

Yan Xtra

Jung, groß, schlank, attraktiv ... klingt das nicht nach einem idealen neuen Mitbewohner? Dass gutes Aussehen nicht alles ist, wissen wir. Daher kommt der Yan mit einem tollen Extra: dem exklusiven Xtra Wärmespeichersystem (s. S. 3), das mehr als 12 Stunden Speicherwärme garantiert. Sein cleanes und geradliniges Design macht den Yan absolut wandelbar. So passt er sich jeder Raumsituation und -gestaltung problemlos an und macht daraus etwas ganz Besonderes.

Jeune, grand, mince, attractif ... ne serait-ce pas là le colocataire idéal? Que l'apparence ne fait pas tout nous le savons. C'est pourquoi nous l'avons équipé d'un petit extra: notre système d'accumulation de chaleur Xtra (voir p. 3), qui garantit une accumulation de chaleur de plus de 12 heures supplémentaires. Son design clean et tout en lignes droites lui permet de s'adapter à tous les styles, à toutes les pièces et en fait quelque chose de très particulier.

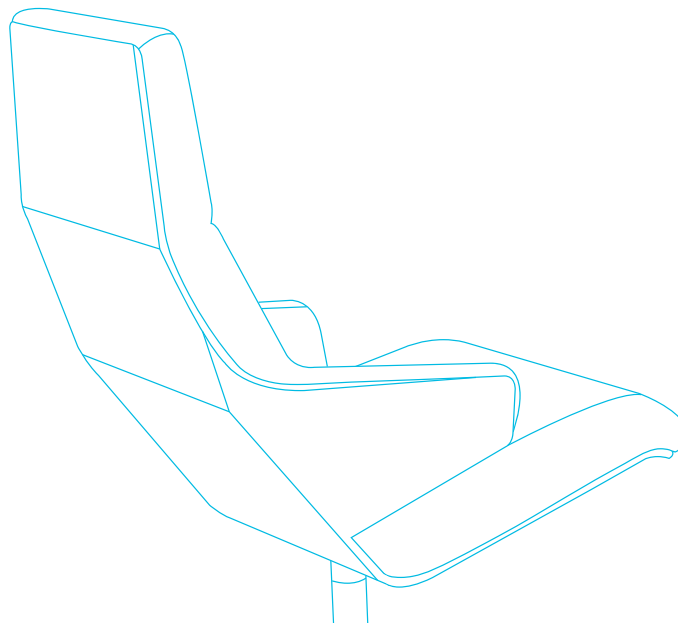

- 1** Groß und schlank. Yan Xtra sorgt für mehr als 12 h Speicherwärme.
Grand et mince. Yan Xtra permet l'accumulation de 12 heures de chaleur en plus.



1



2



Yan Xtra

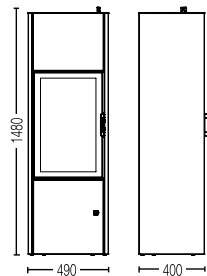

7 kW



150 mm

- 2** Yan Xtra mit Anschluss oben. Die volle 68 cm hohe Glastüre zeigt die Flammen – bis in die Spitzen.
Yan Xtra avec branchement dessus. La grande vitre de 68 cm de hauteur permet de voir les flammes jusqu'en haut.
- 3** Auch von der Seite perfekte Konturen. Elegante Silhouette, puristisches, urbanes Design.
Sur les côtés aussi des contours parfaits. Silhouette élégante, design pur et urbain.
- 4** Ein leichter Fingerdruck auf das Austroflammm Zeichen genügt: Hinter der unteren Blende verbergen sich ...
Une pression du doigt sur le logo Austroflammm suffit : derrière le cadre du bas se cache ...

- 5** ... der Luftregler und ein Holzlagerfach.
... la manette de régulation de l'air et le compartiment range-bois.
- 6** Der matt verchromte Türgriff schließt und verriegelt die Türe automatisch.
La poignée chromée mate se ferme et s'enclenche automatiquement.

Chester compact

Chester / Chester **X**tra

Klein, mittel, groß? Mit dem Chester finden Sie gewiss die passende Größe für Ihr Zuhause. Alle drei Modelle verfügen über einen robusten Gussmantel in außergewöhnlicher Rippenoptik. Der „große Chester“ ist übrigens mit unserem exklusiven Xtra Wärmespeichersystem (s. S. 3) ausgestattet, das mehr als 12 Stunden Speicherwärme ermöglicht.

Petit, moyen, gros ? Avec le Chester vous trouverez sans aucun doute la taille idéale pour votre maison. Les trois modèles disposent d'une solide enveloppe en fonte côtelée de façon très originale. Le « grand Chester » est par ailleurs équipé de notre système d'accumulation de chaleur Xtra qui accumule jusqu'à 12 heures de chaleur supplémentaires.

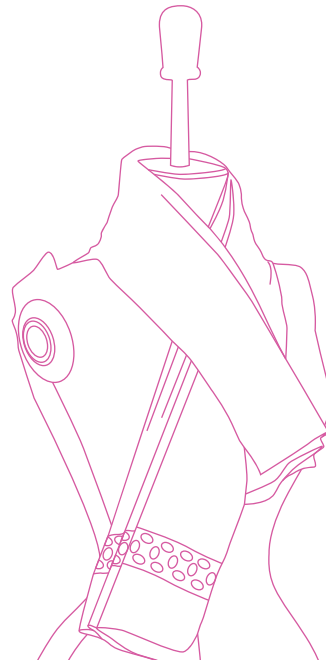

- 1 Mit Wohlfühlgarantie! Der Chester Xtra ist der ideale Vertreter des gemütlichen Landhaus-Stils.
Avec garantie de bien-être ! Le Chester Xtra est le représentant idéal de la confortable maison de campagne.



1



2



3



4



5



6

Chester compact / Chester / Chester Xtra

Chester compact

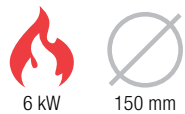
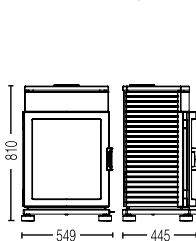

Chester

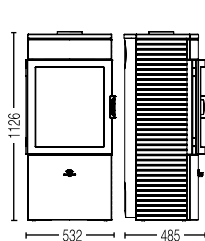

Chester Xtra

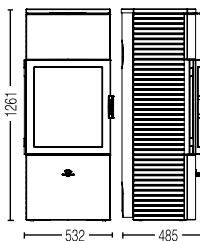

2 Klein im Format, groß in der Heizleistung. Der Chester compact passt auch perfekt in bestehende offene Kamine. Aber auch in viele andere Situationen! Petit par la taille, grand par la puissance de chauffe. Le Chester compact s'adapte parfaitement aux cheminées existantes ouvertes. Mais aussi à beaucoup d'autres situations !

3 Chester mit Anschluss oben.
Chester avec branchement dessus.

4 Angenehm: Der elegante Türgriff in mattchrom verriegelt automatisch.
Agréable : l'élégante poignée chromée mate se referme automatiquement.

5 Der aufwendige Gussmantel in Rippenoptik und feiner Struktur macht den Chester unverwechselbar.
Le manteau de fonte imposant côtelé et finement structuré fait du Chester un poêle incomparable.

6 Mit dem Luftregler – ebenfalls in mattchrom – steuern Sie bequem Primär- und Sekundärluft.
Avec la manette d'arrivée d'air – également chromée mate – vous activez confortablement l'air primaire et secondaire.

G1 / Wien

Die Renaissance des Gusseisens. Auch das älteste Ofenmaterial läßt sich zeitgemäß interpretieren: Eben typisch Austroflamm!
Und moderne Feuerungstechnik haben wir gleich mitverpackt.

La Renaissance de la fonte. Même le plus ancien des matériaux de poêles peut recevoir une interprétation contemporaine. Typique Austroflamm !
Avides de perfection, nous y avons même intégré une technique de chauffage moderne.

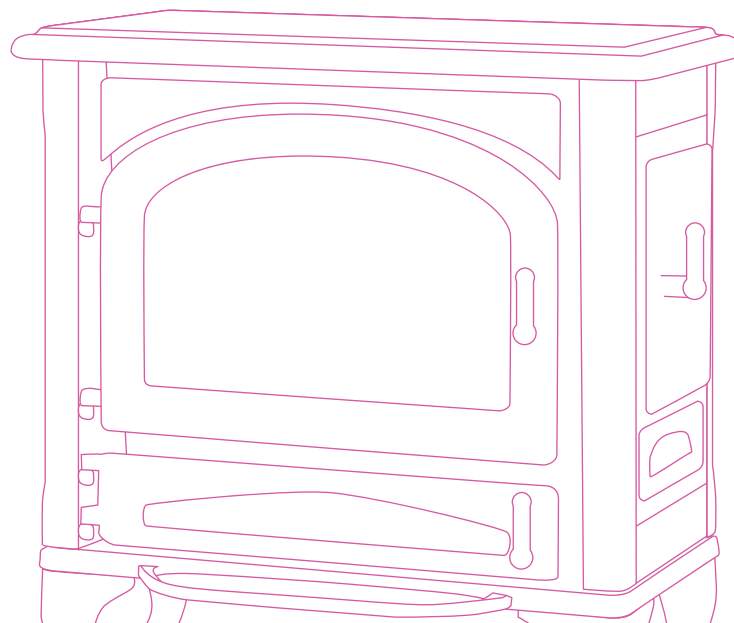

- 1** Sympathie auf den ersten Blick: Der G1 mit seiner praktischen Kochplatte.
Sympathie au premier coup d'oeil : le G1 avec sa plaque de cuisson bien pratique.





2



3



4



5



6

G1 / Wien

2 Tradition in ihrer besten Form: Unser Klassiker Wien.
La tradition en pleine forme : notre poêle classique style campagnard.

3 G1 mit Kochplatte und Konvektionsmantel (Zubehör).
G1 avec plaque de cuisson et enveloppe de convection (option).

4 G1 ohne Konvektionsmantel.
G1 sans enveloppe de convection.

5 Wien: Die zusätzliche seitliche Türe ist besonders praktisch, um lange Holzscheite nachzulegen.
Wien : La porte supplémentaire latérale est très pratique pour charger de longues bûches de bois.

6 Wien: Die Aschelade ist in die Front integriert.
Wien : Le tiroir à cendres est intégré sur la face du poêle.

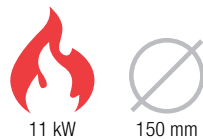
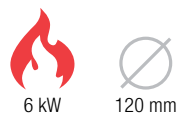
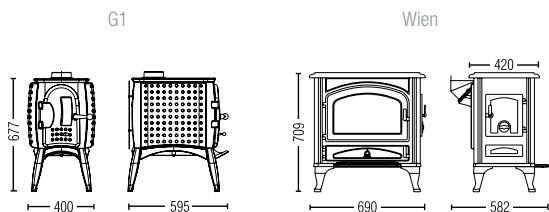

Rauchrohre / Tuyaux

Original Austroflamm Rauchrohre werden aus 2 mm starkem Qualitätsstahl gefertigt. Die Verarbeitung zielt auf die Verwendung im Sichtbereich ab: Präzise Schweißnähte und hochhitzebeständige (bis 600 °C), farblich abgestimmte Speziallackierung. Die Rauchrohre werden an einem Ende eingezogen. Ihr Fachhändler berät Sie gerne über die optimale Lösung für Sie! / Les tuyaux originaux Austroflamm sont fabriqués dans de l'acier de qualité de 2 mm d'épaisseur. La finition tient compte de l'aspect esthétique visible : Des points de soudure précis et de la peinture spéciale résistante à la chaleur (jusqu'à 600 °C) et à la couleur du poêle. Les tuyaux sont rétrécis à une extrémité. Votre revendeur spécialisé saura vous proposer la solution optimale pour vous !

RAUCHROHR-SET / KIT DE CONDUIT DE FUMÉES
 Rauchrohr-Set, bestehend aus Winkelrohr mit Reinigungstür und Drosselklappe, doppeltem Wandfutter und Wandrosette / Kit de conduit se composant, d'un tuyau coudé avec une trappe de ramonage et un volet étrangleur d'un garnissage mural double et d'une rosace murale

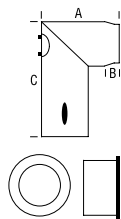

Art.-Nr.	∅	A	B	C
620025	120	500	60	625
620066	130	500	60	635
620067	150	500	60	655
620068	180	500	60	685

Angaben in mm / Mesures en mm

90°-BOGEN / COUDES 90°
 (1) Verstellbare Bögen mit Reinigungsklappe
 (2) Fixe Bögen mit Reinigungsklappe
 (1) Coudes amovibles avec trappe de ramonage
 (2) Coudes fixes avec trappe de nettoyage

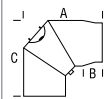

Art.-Nr.	∅	A	B	C	
620016	620017	120	245	60	245
620073	620074	130	250	60	250
620044	620045	150	275	60	275
620049	620050	180	295	60	295

Angaben in mm / Mesures en mm

RAUCHROHR mit verstellbarer und arretierbarer Drosselklappe / CONDUIT DE FUMÉES avec volet étrangleur réglable et verrouillable



Art.-Nr.	∅	A	B
620027	120	250	60
620078	130	250	60
620054	150	250	60
620055	180	250	60

Angaben in mm / Mesures en mm

WANDROSETTE / ROSACE MURALE

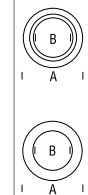

Art.-Nr.	∅	A	B
620021	120	195	125
620080	130	195	135
620058	150	225	155
620060	180	285	185
620081	130	400	137
620059	150	400	157

Angaben in mm / Mesures en mm

WINKELROHR / CONDUIT COUDE
 Winkelrohr mit Reinigungstür; 11-fach von 0°–90° verstellbare und arretierbare Drosselklappe
 Conduit coudé avec porte de ramonage; volet étrangleur réglable et verrouillable de 0°–90°

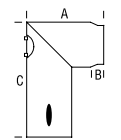

Art.-Nr.	∅	A	B	C
620011	120	500	60	625
620082	130	500	60	635
620032	150	500	60	655
620033	180	500	60	685

Angaben in mm / Mesures en mm

45°-BOGEN / COUDES 45°
 Fixe Bögen mit Reinigungsklappe
 Coudes fixes avec trappe de ramonage

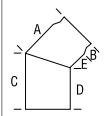

Art.-Nr.	∅	A	B	C	D	E
620019	120	122	60	180	128	10
620076	130	130	60	180	120	10
620047	150	140	60	180	110	10
620052	180	146	60	180	104	10

Angaben in mm / Mesures en mm

RAUCHROHR / CONDUIT DE FUMÉES

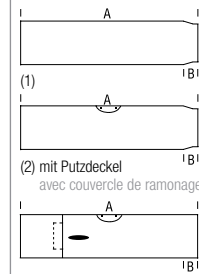

Art.-Nr.	∅	A	B		
620012	120	250	60		
620072	130	250	60		
620034	150	250	60		
620035	180	250	60		
620013	120	500	60		
620065	130	500	60		
620036	150	500	60		
620037	180	500	60		
620014	620015	120	1000	60	
620069	620070	620071	130	1000	60
620038	620039	620040	150	1000	60
620041	620042	620043	180	1000	60

Angaben in mm / Mesures en mm

DOPPELTES WANDFUTTER / GARNITURE DE PAROI DOUBLE
 Aus 1 mm Stahl / En acier d'1 mm



Art.-Nr.	∅	A
620026	120	120
620084	130	120
620085	150	135
620086	180	135

Angaben in mm / Mesures en mm

Bodenplatten / Plaques de sol

BODENPLATTEN. Sinnvolles Zubehör, um Ihre hochwertigen Fußböden zu schützen: Unsere Bodenplatten aus Stahl (2 mm stark, schwarz pulverbeschichtet, abgeschrägte Kanten) oder Glas (6 mm stark, spezialbehandelt, hochfest und widerstandsfähig). / PLAQUES DE SOL. L'accessoire idéal pour protéger vos planchers de grande valeur : nos plaques de sol en acier (épaisseur 2 mm, recouvertes d'un enduit poudre noir, coins biseautés) ou en verre (épaisseur 6 mm, traitement spécial, hautement rigides, très résistantes).

Stahl / Acier

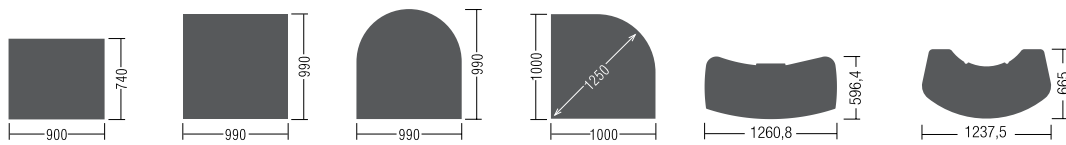

Art.-Nr. 630018 Art.-Nr. 630024 Art.-Nr. 630023 Art.-Nr. 630059 Art.-Nr. 630060 für Lounge / pour Lounge Art.-Nr. 630062 für Fynn / pour Fynn

Glas / Verre

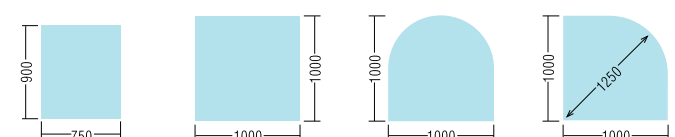

Art.-Nr. 630036 Art.-Nr. 630029 Art.-Nr. 630028 Art.-Nr. 630030

Farben / Couleurs

Keramik / Ceramique

* mit Reliefstruktur / avec une structure en relief



schmelzweiß / blanc

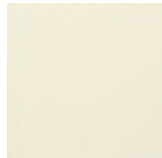

rauchquarz / quarz
fumé



opal / opale

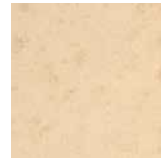

sand* / sable*



vanille / vanille



hanf hell / chanvre
clair



sandstein mittel / grés
moyennement foncé



siena / sienne



erde / terre

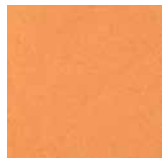

feuer / feu



rubinrot /
rubis brillant



basalt dunkel /
basalte foncé



schwarz / noir



schwarz matt /
noir mat

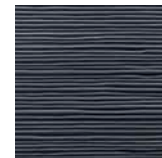

schwarz matt Rille (nur Fynn) /
noir mat strié (seulement Fynn)

Stahl / Acier



gussgrau / gris
anthracite

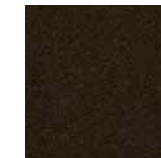

nougat / nougat

Stein / Pierre



Speckstein / stéatite



Sandstein / grés

Die Keramik-, Stein- und Stahlmäntel unserer Kaminöfen sind in einer wahrhaft unbescheidenen Vielfalt erhältlich. 14 Keramikfarben und verschiedenste Stahlmäntel sorgen dafür, dass Sie Ihren Ofen optimal auf Ihre spezielle Wohnsituation abstimmen können. Zumal Ihnen bei allen Keramikteilen die komplette Farbpalette (siehe oben) zur Verfügung steht – ganz gleich, für welchen Ofen Sie sich entscheiden! Bemerkenswert sind auch die unterschiedlichen Keramikglasuren: glänzend oder matt, in aufwendiger Wischtechnik oder mit steiniger Struktur – wählen Sie selbst!

Alle Keramikglasuren entstehen aufgrund von unbeeinflussbaren chemischen Reaktionen. Daher sind Farbabweichungen durchaus üblich und stellen keinen Makel dar. Auch feine Haar-Risse (Krakelee) gehören zum natürlichen Erscheinungsbild aller glasierten Keramikoberflächen. In diesem Sinne ist jeder Keramikteil ein reizvolles Unikat. Und auch unsere Natursteinverkleidungen in Speckstein oder Sandstein sind Naturprodukte, die gerade durch kleine Abweichungen in Farbe und Struktur so einzigartig werden. Wir haben uns bemüht, die Farbtöne so originalgetreu wie möglich wiederzugeben. Sollten Sie dennoch Unterschiede feststellen, dann liegt das zum einen an drucktechnischen Abweichungen, zum anderen an den natürlichen Farbschwankungen der Keramikglasuren bzw. Stahlmantelfarben.

Les enveloppes céramique, pierre et acier de nos poêles-cheminées sont disponibles dans une quantité impressionnante de couleurs. Pour réhausser la grisaille de notre quotidien, nous proposons : des céramiques émaillées en 14 couleurs. En outre, les enveloppes acier émaillé sont disponibles en gris anthracite ou en nougat. A chaque intérieur sa couleur !

Pendant la fabrication des vernis pour faïence, des réactions chimiques se produisent inévitablement. Loin de représenter des défauts, des divergences de couleur sont donc absolument normales ; il est même tout à fait naturel que des microcraquelures (craquelures), apparaissent sur toutes les surfaces céramiques vernies. De ce fait, chaque pièce en céramique est une pièce unique et séduisante. Nous nous sommes efforcés de restituer les teintes aussi fidèlement que possible. Si vous deviez toutefois constater des différences, elles sont dues aux déviations de la technique d'impression ou aux variations normales de couleurs des vernis pour faïence.

Maß a und c: mit Original-Winkelrohr
Côtes a et c : avec conduit coudé
d'origine

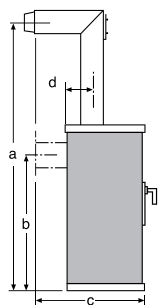

Dexter

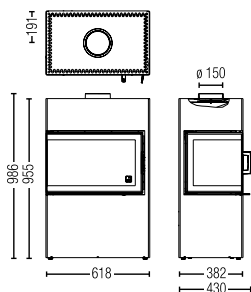

Bono

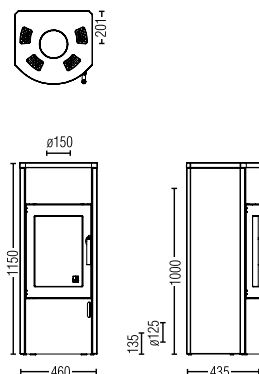

Bono Xtra

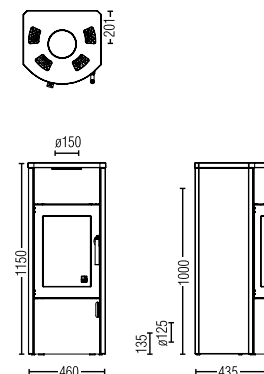

Flok 2.0

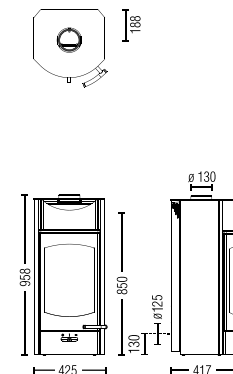

Fynn Xtra

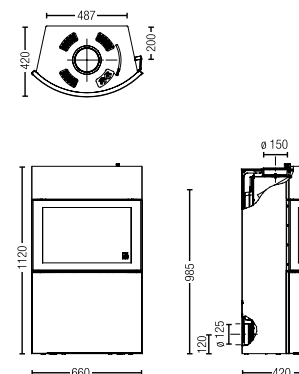

Maße und Gewichte

h x b x t mit Stahlmantel (STM)	955 x 618 x 382 mm	1150 x 460 x 435 mm	1150 x 460 x 435 mm	958 x 425 x 417 mm	1120 x 660 x 420 mm
h x b x t mit Keramikmantel (KMG)	–	–	–	–	–
h x b x t mit Specksteinmantel (SPM)	–	1160 x 500 x 434 mm	1160 x 500 x 434 mm	986 x 433 x 417 mm	–
Feuerraum (h x b x t)	380 x 480 x 240 mm	510 x 257 x 260 mm	510 x 257 x 260 mm	379 x 282 x 248 mm	438 x 447 x 233 mm
Gewicht STM / KMG / SPM	145 / – / – kg	135 / – / 192 kg	243 / – / 300 kg	110 / – / 149 kg	247 / – / – kg
Rauchrohrabgang	ø 150 mm	ø 150 mm	ø 150 mm	ø 130 mm	ø 150 mm
Rauchrohrabgang mittig	860 mm	1000 mm	1000 mm	850 mm	985 mm

Leistung

Nennwärmeleistung lt. EN 13240	6 kW	5 kW	5 kW	4 kW	6 kW
Min. / Max. Heizleistung	3,5 / 8 kW	2,5 / 7 kW	2,5 / 7 kW	2,5 / 6 kW	3,5 / 8 kW
Raumheizvermögen (abhängig von der Hausisolierung)	65 - 165 m³	48 - 124 m³	48 - 124 m³	34 - 88 m³	65 - 165 m³

Ausstattung

Xtra Wärmespeicher-Technologie	–	–	0	–	0
Heat Memory System	Z	Z	–	Z	–
Bauart 1	0 ¹	0 ¹	0 ¹	0	0 ¹
Gussdeckel	–	0	0	–	–
Warmhaltefach /-platte (b x t)	–	–	–	340 x 180 mm, Keramik, Speckstein / céramique, stéatite	–
Backfach	–	–	–	–	–
KMG Keramikmantel	–	–	–	–	Z
STM Stahlmantel	0	0	0	0	0
SPM Specksteinmantel	–	Z	Z	Z	–
Specksteindeckel	–	Z	Z	Z	–
Rüttelrost / Aschenlade	–	0	0	–	–
Innenentaschung / Aschebox	0	–	–	0	0
Bodenplatte / Rauchrohr	Z	Z	Z	Z	Z
Maße (lt. Zeichnung links oben)	a 1521 / b 860 / c 564 / d 191 mm	a 1679 / b 1000 / c 610 / d 201 mm	a 1679 / b 1000 / c 610 / d 201 mm	a 1504 / b 850 / c 605 / d 188 mm	a 1647 / b 985 / c 582 / d 200 mm
externer Luftanschluss / raumluftunabhängiger Betrieb	0 unten / en dessous	0 ¹ hinten oder unten / arrière ou en dessous	0 ¹ hinten oder unten / arrière ou en dessous	0 ¹	0 ¹ hinten oder unten / arrière ou en dessous

Daten für den Schornsteinfeger

Abgasmassenstrom	6 g/s	4,2 g/s	4,2 g/s	3,7 g/s	5 g/s
Abgastemperatur	316 °C	322 °C	322 °C	317 °C	350 °C
Mindestförderdruck bei Nennwärmeleistung	10 Pa	12 Pa	12 Pa	10 Pa	12 Pa
bei 0,8-facher Nennwärmeleistung	8 Pa	10 Pa	10 Pa	8 Pa	10 Pa

Glass

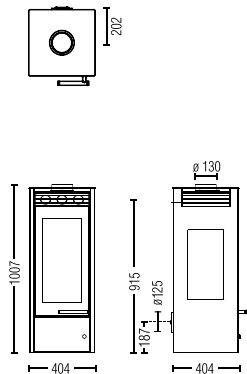

Jess Xtra

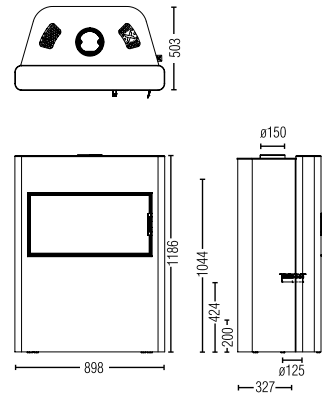

Jini / Jini Xtra

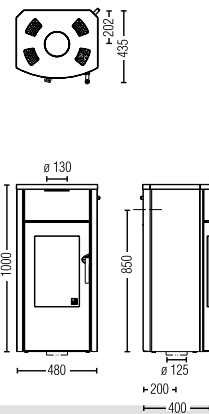

Koko 2.0

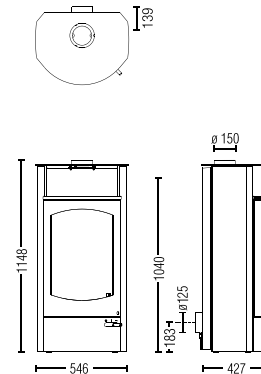

Koko Xtra 2.0

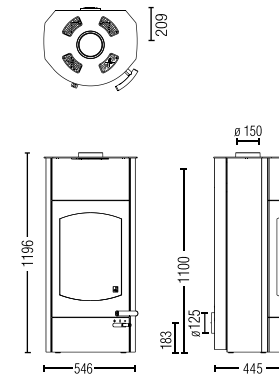

o serienmäßig / o de série
 – nicht lieferbar / – non disponible
 Z Zubehör / Z accessoire

Technische und optische Änderungen sowie Satz- und Druckfehler vorbehalten.
 Sous réserve de modifications techniques et optiques ou d'erreurs de composition ou d'orthographe.

¹ selbstverriegelnde Tür
¹ porte à verrouillage automatique

Skizzen: Maßstab 1:45
 Schéma à l'échelle 1:45

					Dimensions et poids
1007 x 404 x 404 mm	1186 x 898 x 503 mm	1000 x 480 x 400 mm	1148 x 546 x 427 mm	1196 x 546 x 445 mm	h x l x p avec enveloppe acier (STM)
–	–	–	–	–	h x l x p avec enveloppe en céramique (KMG)
–	–	–	–	–	h x l x p avec enveloppe en stéatite (SPM)
443 x 302 x 261 mm	330 x 638 x 328 mm	1000 x 480 x 400 mm	1148 x 546 x 427 mm	490 x 388 x 267 mm	Foyer (h x l x p)
110 / – / – kg	288 / – / – kg	125 / 226 (Xtra) / – / 170 kg	152 / – / 177 kg	253 / – / – kg	Poids STM / KMG / SPM
ø 130 mm	ø 150 mm	ø 130 mm	ø 150 mm	ø 150 mm	Sortie de tuyau de fumées
915 mm	1044 mm	1000 mm	1040 mm	1100 mm	Sortie centrale de tuyau de fumées
					Puissance
4 kW	8 kW	4 kW	6 kW	6 kW	Puissance de chauffage nominale selon EN 13240
2,5 / 6 kW	4 / 11 kW	2,5 / 6 kW	3,5 / 8 kW	3,5 / 8 kW	Puissance de chauffage
34 - 88 m ³	98 - 255 m ³	34 - 88 m ³	65 - 165 m ³	65 - 165 m ³	Capacité de chauffage de la pièce (dépend de l'isolation de l'habitation)
					Equipement
–	o Xtra	– / o Xtra	–	o Xtra	Xtra Technologie d'accumulation de chaleur
–	–	Z / –	Z	–	Heat Memory System
o	o ¹	o ¹	o	o	Type de construction 1
–	–	o	–	–	Couvercle en fonte
–	–	–	–	–	Compartiment / plaque réchaud (l x p)
–	–	–	–	–	Compartiment cuisson (l x p)
–	–	–	–	–	Enveloppe en céramique KMG
o	o	o	o	o	Enveloppe acier STM
–	–	Z / –	Z	–	Enveloppe en stéatite SPM
–	–	Z / –	Z	–	Couvercle en stéatite
–	–	o	–	–	Grille cendrier / tiroir cendrier
o	Z	–	o	o	Décendrage intérieur / bac à cendres
Z	Z	Z	Z	Z	Plaque au sol / tuyau de fumées
a 1554 / b 915 / c 583 / d 202 mm	a 1722 / b 1044 / c 652 / d 213 mm	a 1518 / b 850 / c 583 / d 202 mm	a 1697 / b 1040 / c 665 / d 139 mm	a 1755 / b 1100 / c 605 / d 209 mm	Dimensions (selon dessin en haut)
o	o ¹ hinten oder unten / arrière ou en dessous	o ¹ unten / en dessous	o ¹	o ¹	raccordement air externe / indépendant de l'air de la pièce
					Indications pour le ramoneur
5,3 g/s	6,5 g/s	3,7 g/s	6,5 g/s	6,5 g/s	Flux massique de gaz d'échappement
300 °C	332 °C	317 °C	327 °C	327 °C	Température des gaz d'échappement
10 Pa	12 Pa	10 Pa	10 Pa	10 Pa	Pression de transport minimum pour puissance de chauffage nominale
8 Pa	10 Pa	8 Pa	8 Pa	8 Pa	à 0,8 fois la puissance de chauffage nominale

Maß a und c: mit Original-Winkelrohr
Côtes a et c : avec conduit coudé
d'origine

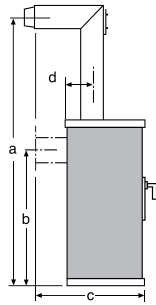

Lounge / Lounge Xtra

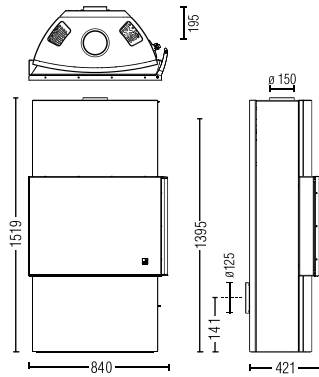

Lucy Cook

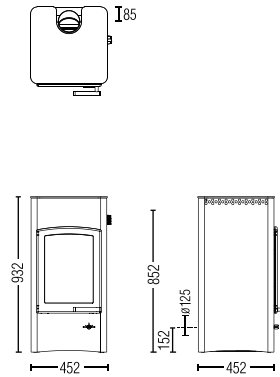

Moby

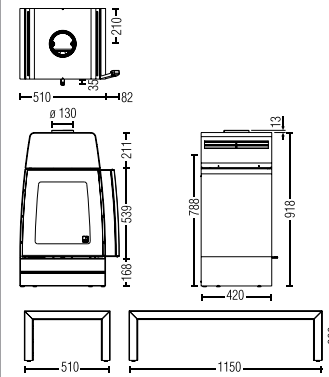

Mono

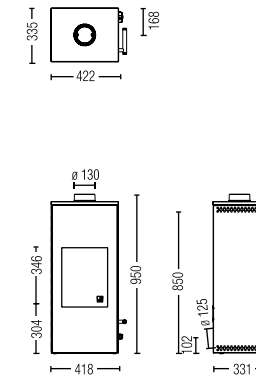

Pallas

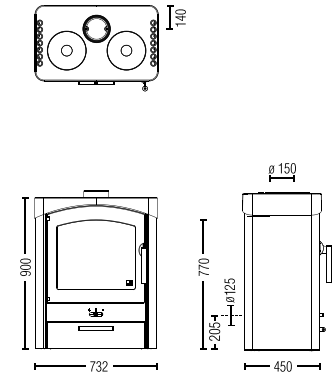

Maße und Gewichte

h x b x t mit Stahlmantel (STM)	1519 x 840 x 421 mm	932 x 452 x 452 mm	918 x 592 x 420 mm	950 x 418 x 331 mm	900 x 732 x 450 mm
h x b x t mit Keramikmantel (KMG)	–	–	–	–	900 x 732 x 450 mm
h x b x t mit Specksteinmantel (SPM)	–	–	–	–	900 x 732 x 450 mm
Feuerraum (h x b x t)	600 x 445 x 260 mm	471 x 302 x 239 mm	476 x 318 x 236 mm	384 x 295 x 232 mm	350 x 520 x 225 mm
Gewicht STM / KMG / SPM	198 / 338 (Xtra) / – / – kg	150 / – / – kg	128 / – / – kg	88 / – / – kg	212 / 229 / 296 kg
Rauchrohrabgang	ø 150 mm	ø 130 mm	ø 130 mm	ø 130 mm	ø 150 mm
Rauchrohrabgang mittig	1395 mm	852 mm	788 mm	850 mm	770 mm

Leistung

Nennwärmeleistung lt. EN 13240	8 kW	6 kW	5 kW	4 kW	9 kW
Min. / Max. Heizleistung	4 / 11 kW	3,5 / 8 kW	2,5 / 7 kW	2,5 / 6 kW	4,5 / 13 kW
Raumheizvermögen (abhängig von der Hausisolierung)	98 - 255 m³	65 - 165 m³	48 - 124 m³	34 - 88 m³	114 - 305 m³

Ausstattung

Xtra Wärmespeicher-Technologie	– / o	–	–	–	–
Heat Memory System	–	–	Z	–	Z
Bauart 1	o¹	o¹	o¹	o¹	o
Gussdeckel	–	–	–	–	o
Warmhaltefach /-platte (b x t)	–	Kochplatte / Plaque de cuisson 460 x 460 mm	–	–	–
Backfach	–	–	–	–	–
KMG Keramikmantel	–	–	–	–	Z (außer opal, siena / sauf opale, sienne)
STM Stahlmantel	o	o	o	o	o
SPM Specksteinmantel	–	–	–	–	–
Specksteindeckel	–	–	–	–	–
Rüttelrost / Aschenlade	–	–	–	–	–
Innenentaschung / Aschebox	o	o	o	o	Z
Bodenplatte / Rauchrohr	Z	Z	Z	Z	Z
Maße (lt. Zeichnung links oben)	a 2066 / b 1395 / c 599 / d 195 mm	a 1454 / b 852 / c 741 / d 85 mm	a 1475 / b 788 / c 583 / d 210 mm	a 1523 / b 850 / c 550 / d 168 mm	a 1474 / b 770 / c 663 / d 140 mm
externer Luftanschluss / raumluftunabhängiger Betrieb	o¹ hinten oder unten / arrière ou en dessous	o¹	o¹ unten / en dessous	o¹	o

Daten für den Schornsteinfeger

Abgasmassenstrom	9 g/s	4,9 g/s	5 g/s	3,6 g/s	9,2 g/s
Abgastemperatur	305 °C	290 °C	325 °C	280 °C	310 °C
Mindestförderdruck bei Nennwärmeleistung	12 Pa	12 Pa	10 Pa	12 Pa	12 Pa
bei 0,8-facher Nennwärmeleistung	10 Pa	10 Pa	8 Pa	10 Pa	10 Pa

Xtra

**HEAT
MEMORY
SYSTEM**

**HEAT
MEMORY
SYSTEM**

Pallas Back / Pallas Four

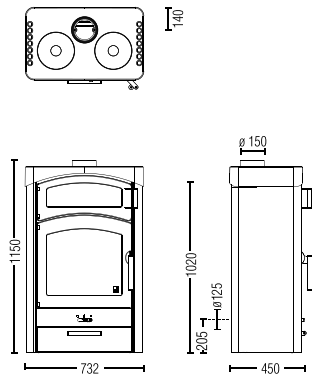

Pi-Ko

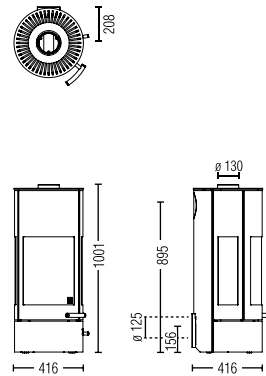

Ray Xtra

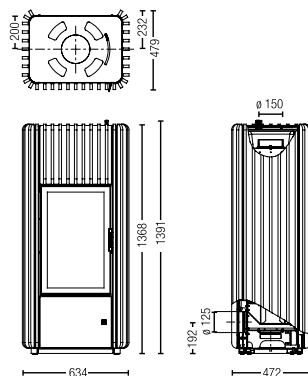

Slim 2.0

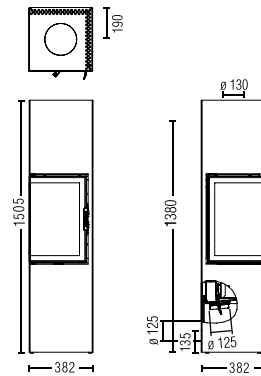

Stila

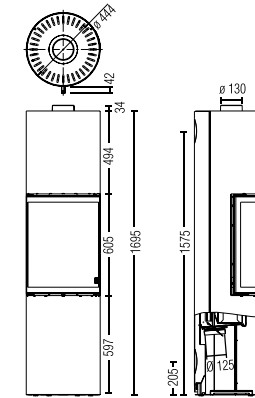

o serienmäßig / o de série
 – nicht lieferbar / – non disponible
 Z Zubehör / Z accessoire

Technische und optische Änderungen sowie Satz- und Druckfehler vorbehalten.
 Sous réserve de modifications techniques et optiques ou d'erreurs de composition ou d'orthographe.

¹ selbstverriegelnde Tür
¹ porte à verrouillage automatique

Skizzen: Maßstab 1:45
 Schéma à l'échelle 1:45

					Dimensions et poids
1150 x 732 x 450 mm	1001 x 416 x 416 mm	1368 x 634 x 472 mm	1505 x 382 x 382 mm	1695 x 444 x 444 mm	h x l x p avec enveloppe acier (STM)
1150 x 732 x 450 mm	–	–	–	–	h x l x p avec enveloppe en céramique (KMG)
1150 x 732 x 450 mm	–	–	–	–	h x l x p avec enveloppe en stéatite (SPM)
350 x 520 x 225 mm	430 x 282 x 270 mm	590 x 330 x 230 mm	550 x 262 x 252 mm	558 x 291 x 291 mm	Foyer (h x l x p)
263 / 280 / 375 kg	81 / – / – kg	327 / – / – kg	140 / – / – kg	142 / – / – kg	Poids STM / KMG / SPM
ø 150 mm	ø 130 mm	ø 150 mm	ø 130 mm	ø 130 mm	Sortie de tuyau de fumées
1020 mm	895 mm	1137 mm	1380 mm	1575 mm	Sortie centrale de tuyau de fumées
					Puissance
9 kW	4 kW	7 kW	4 kW	5 kW	Puissance de chauffage nominale selon EN 13240
4,5 / 13 kW	2,5 / 6 kW	3,5 / 9 kW	2,5 / 6 kW	2,5 / 7 kW	Puissance de chauffage
114 - 305 m ³	34 - 88 m ³	82 - 210 m ³	34 - 88 m ³	48 - 124 m ³	Capacité de chauffage de la pièce (dépend de l'isolation de l'habitation)
					Équipement
–	–	0	–	–	Xtra Technologie d'accumulation de chaleur
Z	–	–	Z	Z	Heat Memory System
o	o	o ¹	o ¹	o ¹	Type de construction 1
o	–	–	–	–	Couvercle en fonte
–	–	–	–	–	Compartiment / plaque réchaud (l x p)
415 x 300 mm	–	–	–	–	Compartiment cuisson (l x p)
Z (außer opal, siena / sauf opale, sienne)	–	–	–	–	Enveloppe en céramique KMG
o	o	o	o	o	Enveloppe acier STM
–	–	–	–	–	Enveloppe en stéatite SPM
–	–	–	–	–	Couvercle en stéatite
–	–	–	–	–	Grille cendrier / tiroir cendrier
Z	o	o	o	o	Décendrage intérieur / bac à cendres
Z	Z	Z	Z	Z	Plaque au sol / tuyau de fumées
a 1723 / b 1020 / c 663 / d 140 mm	a 1559 / b 895 / c 578 / d 208 mm	a 1804 / b 1137 / c 612 / d 232 mm	a 2060 / b 1380 / c 562 / d 190 mm	a 2257 / b 1575 / c 605 / d 222 mm	Dimensions (selon dessin en haut)
o	o	o ¹ hinten oder unten / arrière ou en dessous	o ¹ hinten oder unten / arrière ou en dessous	o ¹ hinten oder unten / arrière ou en dessous	raccordement air externe / indépendant de l'air de la pièce
					Indications pour le ramoneur
9,2 g/s	8,5 g/s	5,4 g/s	5,3 g/s	4,09 g/s	Flux massique de gaz d'échappement
310 °C	285 °C	340 °C	300 °C	311 °C	Température des gaz d'échappement
12 Pa	12 Pa	12 Pa	10 Pa	12 Pa	Pression de transport minimum pour puissance de chauffage nominale
10 Pa	10 Pa	10 Pa	8 Pa	10 Pa	à 0,8 fois la puissance de chauffage nominale

Maß a und c: mit Original-Winkelrohr
Côtes a et c : avec conduit coudé
d'origine

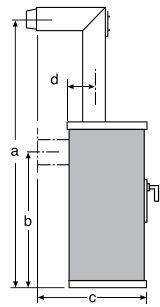

Tower Xtra 2.0

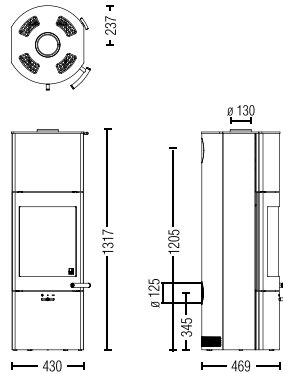

Uno Xtra Uno Back / Four

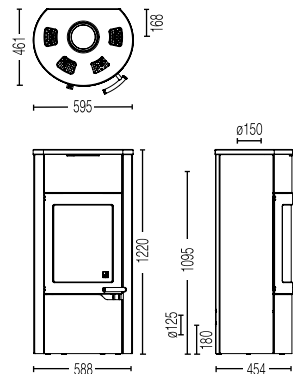

Yan Xtra

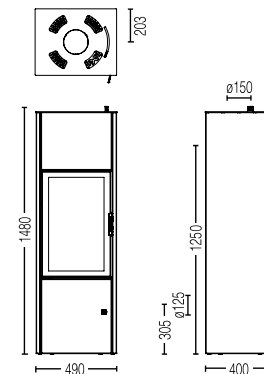

Chester compact

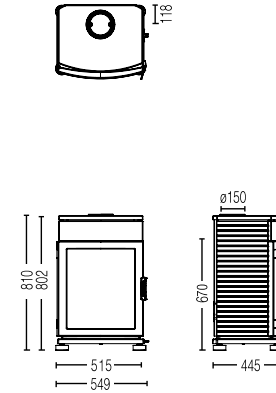

Chester

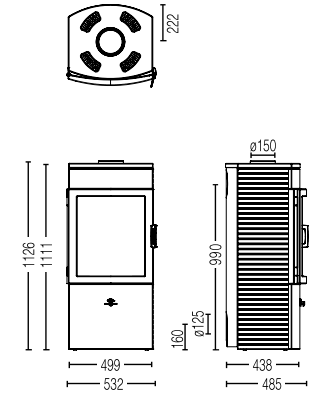

Maße und Gewichte

h x b x t mit Stahlmantel (STM)	1317 x 430 x 469 mm	1220 x 588 x 454 mm	1480 x 490 x 400 mm	810 x 549 x 445 mm (Guss / fonte)	1126 x 532 x 485 mm (Guss / fonte)
h x b x t mit Keramikmantel (KMG)	–	1220 x 588 x 454 mm	–	–	–
h x b x t mit Specksteinmantel (SPM)	–	1220 x 588 x 454 mm	–	–	–
Feuerraum (h x b x t)	379 x 282 x 248 mm	497 x 363 x 275 mm	612 x 332 x 232 mm	437 x 378 x 253 mm	437 x 378 x 253 mm
Gewicht STM / KMG / SPM	263 / – / – kg	278 / 301 / 338 kg (Xtra)	263 / – / – kg	148 / – / – kg	179 / – / – kg
Rauchrohrabgang	ø 130 mm	ø 150 mm	ø 150 mm	ø 150 mm	ø 150 mm
Rauchrohrabgang mittig	1205 mm	1095 mm	1250 mm	670 mm	990 mm

Leistung

Nennwärmeleistung lt. EN 13240	4 kW	7 kW	7 kW	6 kW	6 kW
Min. / Max. Heizleistung	2,5 / 6 kW	3,5 / 9 kW	3,5 / 9 kW	3,5 / 8 kW	3,5 / 8 kW
Raumheizvermögen (abhängig von der Hausisolierung)	34 - 88 m³	82 - 210 m³	82 - 210 m³	65 - 165 m³	65 - 165 m³

Ausstattung

Xtra Wärmespeicher-Technologie	0	0 / – (Back / Four)	0	–	–
Heat Memory System	–	– / Z (Back / Four)	–	–	Z
Bauart 1	0	0¹	0¹	0¹	0¹
Gussdeckel	–	0	–	0	0
Warmhaltefach /-platte (b x t)	–	–	–	–	–
Backfach	–	– / 300 x 300 mm (Back / Four)	–	–	–
KMG Keramikmantel	–	–	–	–	–
STM Stahlmantel	0	0	0	–	–
SPM Specksteinmantel	–	Z	–	–	–
Specksteindeckel	–	Z	–	–	–
Rüttelrost / Aschenlade	–	0	–	–	–
Innenentaschung / Aschebox	0	–	0	–	0
Bodenplatte / Rauchrohr	Z	Z	Z	Z	Z
Maße (lt. Zeichnung links oben)	a 1857 / b 1205 / c 605 / d 237 mm	a 1756 / b 1095 / c 651 / d 168 mm	a 1917 / b 1250 / c 572 / d 203 mm	a 1346 / b 670 / c 685 / d 118 mm	a 1662 / b 990 / c 582 / d 222 mm
externer Luftanschluss / raumluftunabhängiger Betrieb	0¹ hinten oder unten / arrière ou en dessous	0¹	0¹ hinten oder unten / arrière ou en dessous	–	0¹ hinten oder unten / arrière ou en dessous

Daten für den Schornsteinfeger

Abgasmassenstrom	3,7 g/s	6,7 g/s	5,4 g/s	6,5 g/s	6,5 g/s
Abgastemperatur	317 °C	330 °C	340 °C	327 °C	327 °C
Mindestförderdruck bei Nennwärmeleistung	10 Pa	10 Pa	12 Pa	10 Pa	10 Pa
bei 0,8-facher Nennwärmeleistung	8 Pa	8 Pa	10 Pa	8 Pa	8 Pa



Chester Xtra

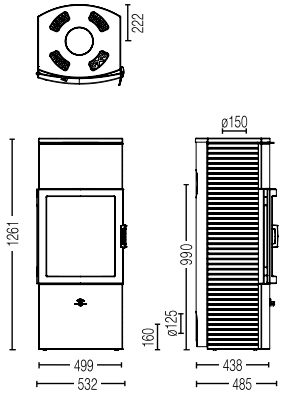

G1

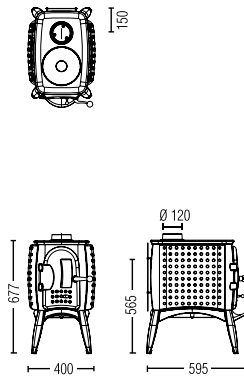

Wien

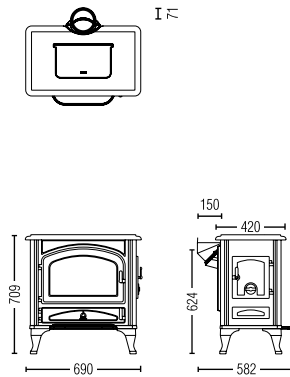

o serienmäßig / o de série
 – nicht lieferbar / – non disponible
 Z Zubehör / Z accessoire

Technische und optische Änderungen sowie Satz- und Druckfehler vorbehalten.
 Sous réserve de modifications techniques et optiques ou d'erreurs de composition ou d'orthographe.

¹ selbstverriegelnde Tür
¹ porte à verrouillage automatique

Skizzen: Maßstab 1:45
 Schéma à l'échelle 1:45

1261 x 532 x 485 mm (Guss / fonte)	667 x 400 x 595 mm (Guss / fonte)	709 x 690 x 582 mm (Guss / fonte)
–	–	–
–	–	–
437 x 378 x 253 mm	300 x 220 x 400 mm	315 x 510 x 250 mm
297 / – / – kg	85 / – / – kg	160 / – / – kg
ø 150 mm	ø 120 mm	ø 150 mm
990 mm	565 mm	624 mm
6 kW	6 kW	11 kW
3,5 / 8 kW	3,5 / 8 kW	5 / 16 kW
65 - 165 m³	65 - 165 m³	146 - 370 m³
Xtra	–	–
o	–	–
–	–	–
o ¹	o	–
o	o	o
–	–	–
–	–	–
–	–	–
–	–	–
–	–	–
–	–	–
–	–	–
o	–	–
Z	Z	Z
a 1662 / b 990 / c 582 / d 222 mm	a 1237 / b 565 / c 822 / d 154 mm	a 1277 / b 667 / c 870 / d -33 mm
o ¹ hinten oder unten / arrière ou en dessous	–	–
6,5 g/s	5,2 g/s	11,7 g/s
327 °C	330 °C	265 °C
10 Pa	12 Pa	12 Pa
8 Pa	10 Pa	10 Pa

Dimensions et poids

h x l x p avec enveloppe acier (STM)
 h x l x p avec enveloppe en céramique (KMG)
 h x l x p avec enveloppe en stéatite (SPM)
 Foyer (h x l x p)
 Poids STM / KMG / SPM
 Sortie de tuyau de fumées
 Sortie centrale de tuyau de fumées

Puissance

Puissance de chauffage nominale selon EN 13240
 Puissance de chauffage
 Capacité de chauffage de la pièce (dépend de l'isolation de l'habitation)

Equipement

Xtra Technologie d'accumulation de chaleur
 Heat Memory System
 Type de construction 1
 Couvercle en fonte
 Compartiment / plaque réchaud (l x p)
 Compartiment cuisson (l x p)
 Enveloppe en céramique KMG
 Enveloppe acier STM
 Enveloppe en stéatite SPM
 Couvercle en stéatite
 Grille cendrier / tiroir cendrier
 Décendrage intérieur / bac à cendres
 Plaque au sol / tuyau de fumées
 Dimensions (selon dessin en haut)
 raccordement air externe / indépendant de l'air de la pièce

Indications pour le ramoneur

Flux massique de gaz d'échappement
 Température des gaz d'échappement
 Pression de transport minimum pour puissance de chauffage nominale
 à 0,8 fois la puissance de chauffage nominale



Sie haben unter unseren Kaminöfen nicht das Richtige gefunden? Weitere Modell-Linien gibt's in unseren anderen Katalogen oder im Internet unter www.austroflamm.com.

Vous n'avez pas trouvé votre bonheur parmi nos poêles à bois ? Nous avons d'autres gammes de modèles sur d'autres catalogues ou bien consultez notre site internet www.austroflamm.com.



